

Эксплуатация, спецификация деталей



Распылители для текстурированных покрытий RTX5000 и RTX5500

3A3277A

RU

Только для материалов на водной основе.

Модели: RTX5000PI, RTX5000PX, RTX5500PI & RTX5500PX

Максимальное рабочее давление: 0,69 МПа (6,9 бар, 100 фунтов на кв. дюйм)



Важные инструкции по технике безопасности

Прочтите все предупреждения и инструкции, содержащиеся в данном и в сопутствующих руководствах. Ознакомьтесь с элементами управления и надлежащим использованием оборудования. Сохраните эти инструкции.

Сопутствующие руководства
Пистолет – 3A3373



ti27921a



*Для замены следует использовать только детали, выпущенные компанией Graco.
Применение запасных деталей сторонних производителей может повлечь за собой аннулирование гарантии.*

PROVEN QUALITY. LEADING TECHNOLOGY.

Содержание

Модели	3
Предупреждения	4
Идентификация компонентов оборудования	7
Подготовка	8
Процедура сброса давления	8
Заземление	8
Выключатель питания	8
Удлинительные шнуры	8
Требования к электрогенератору	8
Система SoftStart/ Smart Start™	9
Настройка	10
Бункер для материала	11
Смешивание материала	11
Эксплуатация	13
Смачивание шланга	13
Заливка системы	13
Распыление текстурированных покрытий	14
Таблица выбора рекомендованного сопла и диска	15
Регулировка системы	16
Остановка и очистка	18
Пистолет	19
Очистка бункера для материала	19
Техническое обслуживание	20
Шланги для текстурной смеси	20
Сопла	20
Поиск и устранение неисправностей	21
Детали распылителя RTX5000, RTX5500	24
Детали сборочного узла компрессора	29
Схемы электропроводки	31
Технические характеристики	33
Стандартные гарантийные обязательства компании Graco	35
Информация от компании Graco	36

Модели

	В перем. тока	Модель	
	120 USA	RTX5000pi	17H575
		RTX5000pi Rental	17H576
		RTX5000pi Rental HD	17K302
		RTX5000px	17H579
 Intertek 110474 Сертифицировано в соответствии со стандартами CAN/CSA C22.2 № 68 Соответствует стандарту UL 1450	120 USA	RTX5000pi	17L288
		RTX5000pi Rental	17L289
		RTX5000px	17L292
	240 USA	RTX5500px	17H581
	230 (Европа, разные стандарты подключения к сети)	RTX5500pi	17H577
		RTX5500px	17H580
	230 Латинская Америка Азия	RTX5500pi	17H578
		RTX5500px	17K680

Предупреждения

Указанные далее предупреждения относятся к настройке, эксплуатации, заземлению, техническому обслуживанию и ремонту этого оборудования. Символом восклицательного знака отмечены предупреждения общего характера, а знак опасности указывает на риск, связанный с определенной процедурой. Когда в тексте руководства или на предупредительных наклейках встречаются эти символы, обращайтесь к этим предупреждениям для справки. В настоящем руководстве могут применяться другие касающиеся определенных продуктов символы, которые не описаны в этом разделе.



ПРЕДУПРЕЖДЕНИЕ



ЗАЗЕМЛЕНИЕ

Это устройство должно быть заземлено. В случае короткого замыкания заземление снижает риск поражения электрическим током за счет отвода электрического тока. Шнур этого устройства имеет провод заземления и соответствующую штепсельную вилку с заземляющим контактом. Вилку следует подключать к должным образом установленной и заземленной розетке в соответствии со всеми местными правилами и нормативами.

- Неправильное подключение заземляющей вилки может привести к поражению электрическим током.
- При ремонте или замене шнура или вилки не подключайте провод заземления к любой из плоских клемм.
- Этот провод можно определить по изоляции зеленого цвета на внешней стороне, возможно, с желтыми полосками.
- В случае возникновения вопросов относительно инструкций по заземлению или сомнений в правильности их выполнения обратитесь за консультацией к квалифицированному электрику или специалисту по техническому обслуживанию.
- Не изменяйте конструкцию штепсельной вилки. Если она не соответствует типу розетки, обратитесь к квалифицированному электрику для установки подходящей розетки.
- Это устройство рассчитано на номинальное напряжение цепи 120 В или 230 В и оснащено заземляющей штепсельной вилкой, аналогичной показанным на рисунках ниже.

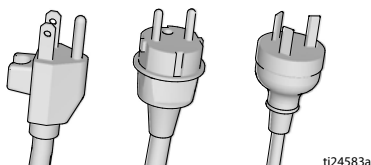

- Подключайте устройство только к розетке, конструкция которой соответствует типу штепсельной вилки.
- Не допускается использование переходника при работе с этим устройством.

Удлинитель.

- Используйте только 3-проводной удлинитель с заземляющей вилкой и заземляющей розеткой, которая подходит для вилки устройства.
- Убедитесь в том, что удлинитель не поврежден. Если необходим удлинитель, используйте для подачи потребляемого тока шнур калибром не менее 12 AWG (2,5 мм²).
- Использование неправильно подобранного удлинителя может привести к падению линейного напряжения, потере мощности и перегреву.

ПРЕДУПРЕЖДЕНИЕ
**ОПАСНОСТЬ ПОЖАРА И ВЗРЫВА**

Находящиеся в рабочей зоне легковоспламеняющиеся газы, такие как испарения растворителей или краски, могут воспламениться или взорваться. Для предотвращения возгорания и взрыва:



- Запрещается распыление легковоспламеняющихся материалов или очистка с их использованием. Используйте только материалы на водной основе.
- Используйте оборудование только в хорошо вентилируемой зоне.
- Работа распылителя сопровождается искрообразованием. Если рядом с распылителем используются легковоспламеняющиеся жидкости, распылитель должен находиться на расстоянии не менее 20 футов (6,1 м) от взрывоопасных паров.
- Поддерживайте рабочую зону чистой от мусора, включая растворитель, обтирочный материал и бензин.
- Заземлите все оборудование в рабочей зоне. Смотрите инструкции из раздела **Заземление**.
- В рабочей области должен находиться исправный огнетушитель.

**ОПАСНОСТЬ В СВЯЗИ С НЕПРАВИЛЬНЫМ ПРИМЕНЕНИЕМ ОБОРУДОВАНИЯ**

Неправильное применение оборудования может привести к смерти или серьезной травме.



- На время работы с краской всегда надевайте защитные перчатки, очки и респиратор или маску.
- Не пользуйтесь устройством и не выполняйте распыление вблизи детей. Никогда не подпускайте детей к оборудованию.
- Не пытайтесь дотянуться до удаленных мест и не стойте на неустойчивых поверхностях. Сохраняйте устойчивое положение и равновесие.
- Не отвлекайтесь и следите за ходом выполнения работы.
- Не работайте с этим оборудованием в утомленном состоянии, под воздействием лекарственных препаратов или в состоянии алкогольного опьянения.
- Не перекручивайте и не перегибайте материал или воздушный шланг.
- Не подвергайте шланг воздействию температуры или давления, которые превышают указанные компанией Graco значения.
- Не используйте шланг в качестве силового элемента для перемещения или подъема оборудования.
- Запрещается изменять или модифицировать оборудование. Модификация или внесение изменений в оборудование может привести к нарушению согласования с уполномоченным агентством и возникновению угрозы безопасности.
- Убедитесь, что характеристики оборудования предусматривают его применение в конкретной рабочей среде.

**ОПАСНОСТЬ ПОЛУЧЕНИЯ ОЖОГОВ**

Во время работы поверхности оборудования и нагреваемая жидкость могут стать очень горячими. Для избежания получения сильных ожогов соблюдайте следующие меры предосторожности:

- Не прикасайтесь к нагретой жидкости или оборудованию.

**ОПАСНОСТЬ ПОРАЖЕНИЯ ЭЛЕКТРИЧЕСКИМ ТОКОМ**

Это оборудование должно быть заземлено. Неправильное заземление, регулировка или использование системы могут привести к поражению электрическим током.



- Перед выполнением технического обслуживания выключите оборудование и отсоедините шнур питания.
- Подключайте оборудование только к заземленным электрическим розеткам.
- Используйте только 3-проводные удлинители.
- Проверяйте целостность контактов заземления на шнуре питания и удлинителе.
- Не подвергайте оборудование воздействию дождя. Храните оборудование в помещении.

ПРЕДУПРЕЖДЕНИЕ



ОПАСНОСТЬ ОТ НАХОДЯЩЕГОСЯ ПОД ДАВЛЕНИЕМ ОБОРУДОВАНИЯ

Жидкость, поступающая из оборудования через утечки в шлангах или разрывы в деталях, может попасть в глаза или на кожу и привести к серьезной травме.

- Выполняйте инструкции раздела **Процедура снятия давления** при остановке распыления/дозирования, а также перед чисткой, проверкой или обслуживанием оборудования.
- Перед использованием оборудования следует затянуть все соединения трубопроводов подачи жидкости.
- Ежедневно проверяйте шланги, трубки и соединения. Немедленно заменяйте изношенные или поврежденные детали.



ОПАСНОСТЬ В СВЯЗИ С НАЛИЧИЕМ ДВИЖУЩИХСЯ ДЕТАЛЕЙ

Движущиеся детали могут прищемить, порезать или ампутировать пальцы и другие части тела.

- Держитесь на расстоянии от движущихся деталей.
- Не начинайте работу при отсутствии защитных устройств или крышек.
- Оборудование, которое находится под давлением, может включиться без предупреждения. Прежде чем проверять, перемещать или обслуживать оборудование, выполните инструкции из раздела **Процедура снятия давления** и отключите все источники энергопитания.



ОПАСНОСТЬ ИСПОЛЬЗОВАНИЯ РАСТВОРИТЕЛЯ ПРИ ОЧИСТКЕ ПЛАСТМАССОВЫХ ДЕТАЛЕЙ

Большинство растворителей способно разрушать пластмассовые детали и приводить к их выходу из строя, что может стать причиной серьезных увечий или порчи имущества.

- Используйте только совместимые растворители на водной основе для очистки несущих или удерживающих давление пластмассовых деталей.
- Смотрите раздел **Технические данные** в настоящем и во всех остальных руководствах по эксплуатации оборудования. Ознакомьтесь с паспортом безопасности материала (SDS), представленным производителем жидкости и растворителя, а также с его рекомендациями.



СРЕДСТВА ИНДИВИДУАЛЬНОЙ ЗАЩИТЫ

При нахождении в рабочей зоне оборудования необходимо использовать соответствующие средства защиты, предохраняющие от получения серьезных травм, в том числе травм органов зрения, потеря слуха, вдыхание токсичных испарений и ожоги. К средствам индивидуальной защиты относятся, но ими не ограничиваются, следующие:

- Защитные очки и средства защиты органов слуха.
- Респираторы, защитная одежда и перчатки, рекомендованные производителем жидкости и растворителя.

ЗАКОНОПРОЕКТ 65 ШТАТА КАЛИФОРНИЯ

Данное изделие содержит химическое вещество, известное в штате Калифорния как вызывающее рак, врожденные пороки или другой репродуктивный вред. Мойте руки после обращения с оборудованием.

Идентификация компонентов оборудования

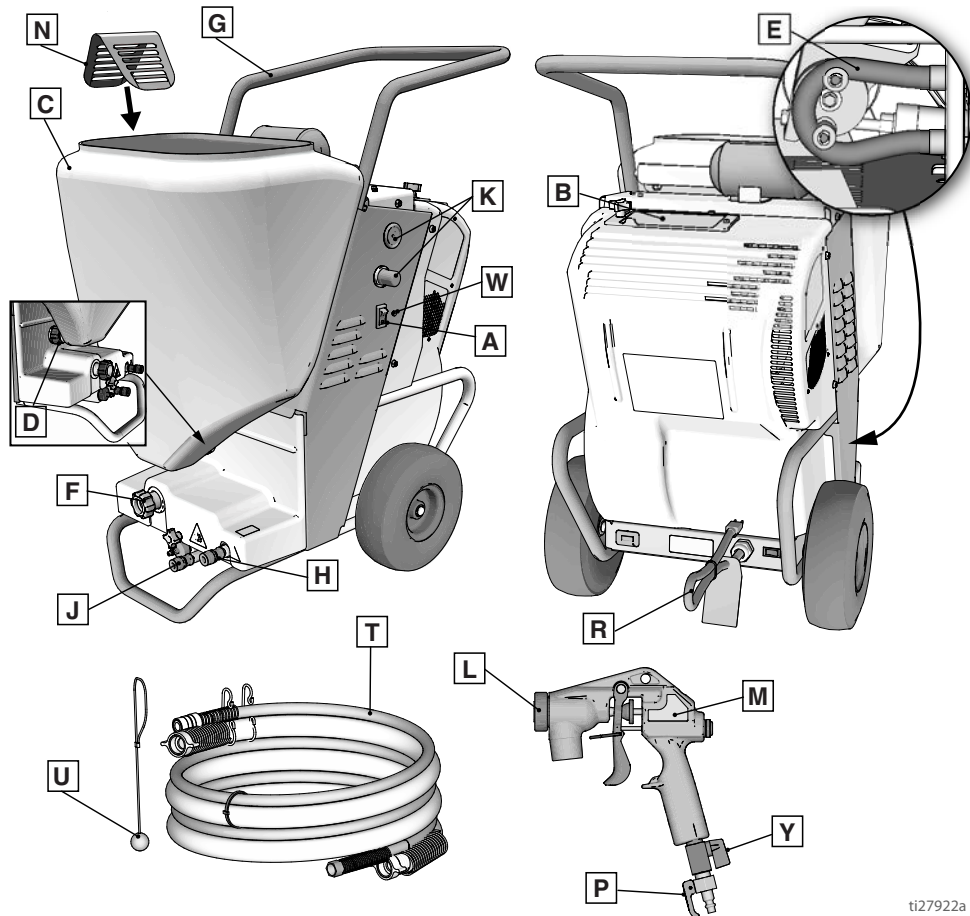

ti27922a

A	Выключатель ON/OFF (Вкл/Выкл)
B	Ящик для инструментов
C	Бункер для материала
D	Присоединение/отсоединение бункера
E	Насос RotoFlex™ II
F	Выпускное отверстие насосного шланга
G	Рукоятка
H	Выпускное отверстие воздушного шланга
J	Впускное отверстие вспомогательного воздушного шланга (только модели rx)
K	Регулятор потока жидкости и манометр
L	Распыливающий наконечник пистолета

M	Пистолет
N	Устройство защиты от разбрызгивания
P	Клапан заправки
R	Шнур питания
T	Шланг - 25 футов (7,6 м)
U	Щуп толщины материала
V	Очищающий (губчатый) шарик
W	ProGuard
Y	Клапан регулирования подачи воздуха
	Табличка с названием модели или серийным номером устройства (не показана, располагается с нижней стороны устройства)

Подготовка

Процедура сброса давления



Выполняйте инструкции из раздела "Процедура сброса давления" каждый раз, когда Вы увидите этот символ.



Данное оборудование будет оставаться под давлением до тех пор, пока давление не будет снято вручную. Во избежание получения серьезной травмы, вызванной жидкостью под давлением или разбрызгивания жидкости, выполняйте инструкции из раздела **Процедура сброса давления** после каждого завершения распыления и перед очисткой или проверкой распылителя, а также перед обслуживанием оборудования.

1. Поверните ручку выключателя ON/OFF (Вкл/Выкл) в положение **OFF** (Выкл). Подождите 7 секунд для рассеяния мощности.

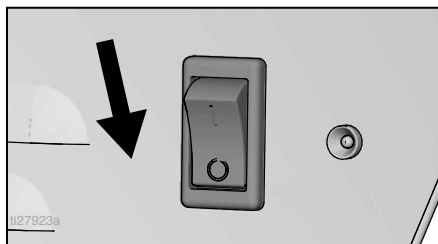

2. Отключите распылитель от розетки.
3. Поверните ручку регулятора давление жидкости вниз до упора.
4. Направьте пистолет-распылитель в бункер или ведро для отходов, и нажимайте на курок до тех пор, пока не выйдет весь воздух и не упадет давление материала.

Заземление



Для снижения риска образования искр разрядов статического электричества или поражения электрическим током оборудование должно быть заземлено. При наличии статического или электрического разряда пары могут воспламениться или взорваться. Ненадлежащее заземление может послужить причиной поражения электрическим током. Надлежащее заземление подразумевает наличие провода для отвода электрического тока.

Этот распылитель имеет провод заземления с соответствующим контактом заземления. Вилку следует вставлять в розетку, которая должным образом установлена и заземлена в соответствии со всеми местными правилами и предписаниями. Не изменяйте конструкцию имеющейся штепсельной вилки; если она не стыкуется с розеткой, то обратитесь к квалифицированному электрику для установки подходящей розетки.

Выключатель питания

Переключатель на распылителе позволит Вам работу распылителя от цепи питания либо 10А/240В, либо 15А/120В, либо 16А/240В, либо 20А/120В.

Распылители на 120В

Выберите параметр 15А или 20А, в зависимости от номинального значения Вашей цепи питания.

Распылители на 240В

Выберите параметр 10А или 16А, в зависимости от номинального значения Вашей цепи питания.

Удлинительные шнуры

Используйте удлинительный шнур с неповрежденным контактом заземления. Если необходимо использовать удлинительный шнур, то используйте 3-проводный кабель с поперечным сечением не менее 12 AWG (2,5 мм²).

ПРИМЕЧАНИЕ. Удлинительные шнуры с меньшим сечением или с большей длиной могут ухудшить эксплуатационные характеристики распылителя.

Требования к электрогенератору

Мощность не менее 7500 Вт (7,5 кВт).

Диаметр и длина шланга

Система поставляется с комплектом шлангов длиной 25 футов (7,6м), который включает шланг для материала с внутренним диаметром 1 или 1,25 дюйма и воздушный шланг с внутренним диаметром 3/8 дюйма.

Система SoftStart/ Smart Start™

Сравнение системы “Soft Start” с системой “Smart Start”

- Система “Smart” относится к функции, где двигатель запускается и останавливается, когда пусковой курок нажимается и отпускается. Это поддерживает распылитель при полном рабочем давлении, и позволяет распылителю сразу осуществлять распыление при нажатии пускового курка пистолета.
- Система “Soft” относится к функции, где распылитель медленно запускает насос. Это предотвращает выброс из пистолета крупных “шмотков” материала при нажатии пускового курка пистолета после простоя распылителя в течение определенного периода времени.

Плавный запуск

Система плавного запуска (Soft Start) контролируется мощностью двигателя и пневматическим цилиндром. Когда приложено давление, пневматический цилиндр толкает ролики в шланговый насос, проталкивая материал через насос. Когда двигатель выключается, электромагнитный клапан сбрасывает давление в пневматическом цилиндре, заставляя ролики выйти из шлангового насоса. Когда двигатель запускается снова, здесь присутствует задержка по времени, тогда как пневматические цилиндры заряжаются и перемещают ролики в насос, и этот процесс называется “плавным запуском”.

Интеллектуальный запуск

Система интеллектуального запуска (Smart Start) контролируется сжатым воздухом, который содержится в резервуарах и линиях. Когда нажимается пусковой курок пистолета, воздух поступает через линии и открывает реле потока. Имеется также другой датчик давления, который срабатывает, когда пневматическая система находится под рабочим давлением. Этот второй датчик давления позволяет запустить распылитель сразу, когда распылитель включается (ON), загружая пневматическую систему до полного давления. Этот метод поддерживает рабочее давление в пневматической системе, если в системе присутствует небольшая утечка воздуха.

Настройка



ВНИМАНИЕ

- Не допускается хранение насоса, находящегося под давлением.
- Не допускайте засыхания материала внутри насоса, шлангов, пистолета-распылителя или в системе распылителя. Это может стать причиной выхода насоса из строя.

При распаковывании распылителя впервые или после длительного хранения выполняйте процедуру настройки.

1. Подсоедините один конец воздушного шланга к разъему быстрого подключения на выходе воздуха из распылителя, а другой – к разъему быстрого подключения на входе воздуха в пистолет-распылитель.

Если используется вспомогательный воздух, то подсоедините один конец воздушного шланга к нижнему разъему быстрого подключения на выходе воздуха из распылителя, а другой – к разъему быстрого подключения на входе воздуха в пистолет. Подсоедините источник вспомогательного воздуха к патрубку с охватываемой соединительной частью на распылителе.

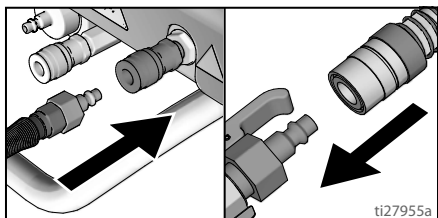

2. Подсоедините один конец шланга для материала к выпускному патрубку для материала, а другой конец – к впускному патрубку для материала на пистолете. Плотно затяните соединения

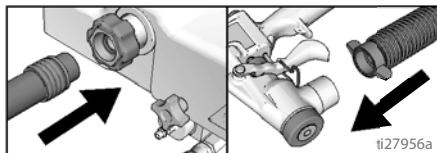

3. Установите распылительное сопло. Смотрите раздел **Таблица выбора рекомендованного сопла и диска**, стр. 15. Нажатие пускового курка облегчит сборку при установке сопла.

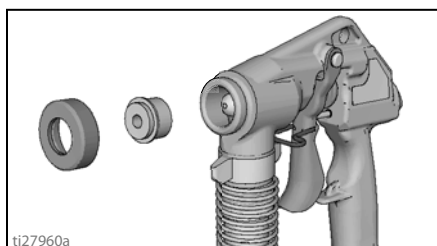

4. Вставьте вилку шнура питания в электрическую розетку, которая заземлена надлежащим образом.
5. Убедитесь, что устройство защиты от разбрызгивания установлена.



Перед добавлением материала в бункер, установите устройство защиты от разбрызгивания. Когда в бункере остается лишь небольшое количество материала, устройство защиты от разбрызгивания препятствует выбросу материала, когда агрегат выключается. Брызги этого материала могли бы попасть в глаза или на кожу оператора, или в воздух.

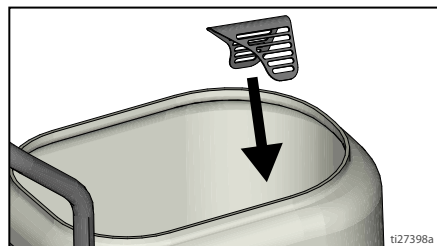

Бункер для материала

Монтаж бункера

1. Позиционируйте выпускной патрубок бункера над фитингом и надвиньте его насколько это возможно.

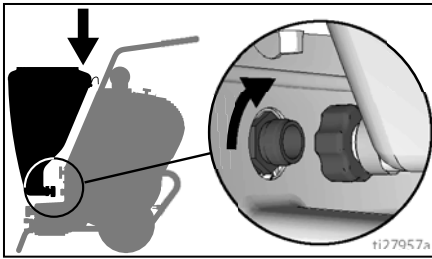

2. Затяните фитинг усилием руки.

Демонтаж бункера

Бункер для материала можно снять для облегчения очистки.

1. Ослабьте затяжку выпускного фитинга. Фитинги затянуты усилием руки и не потребуют никаких инструментов для ослабления затяжки.

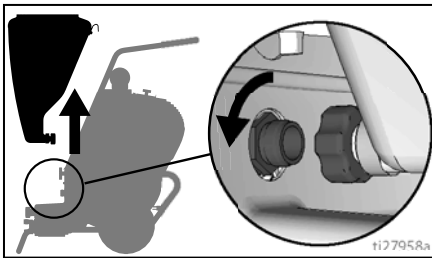

2. Поднимайте бункер для материала вертикально вверх, чтобы снять его с агрегата.

Смешивание материала



ПРИМЕЧАНИЕ. Правильное смешивание материала имеет важное значение. Насос не будет работать, если смесь будет слишком густой. Используйте только материалы на водной основе.

- Смешайте материал в отдельном контейнере перед заливкой его в бункер.
 - Используйте прибор для измерения густоты материала, чтобы определить, является ли смесь достаточно жидкой для распыления.
 - Прибор для измерения густоты материала будет лишь определять, является ли материал достаточно жидким для прохождения через насос. Для некоторых случаев применения или для высокой скорости распыления, может потребоваться более жидкая смесь.
 - Если требуется применять более густой материал, испытайте сначала эффективность работы насоса. Затем покройте пробную поверхность.
 - Для получения наилучших результатов, не используйте неполные упаковки материала.
1. Смешивайте материал с водой в отдельном контейнере.

Сухая смесь - мешок весом 40 фунтов (18 кг)

Тщательно смешайте текстурный материал с водой в соответствии с инструкциями производителя, которые приведены на мешке.

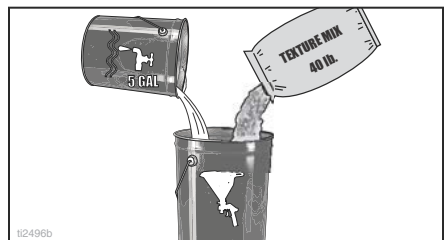

Настройка

Заранее приготовленная смесь (премикс)

Медленно долейте приблизительно 2 - 4 кварты (1,9 - 3,8 литра) воды в 5-галлонное (18,9-литровое) ведро с заранее приготовленной смесью (премикс).



2. Перемешивайте смесь с использованием полудюймовой дрели с регулируемой частотой вращения с лопастью мешалки до равномерной консистенции, не содержащей комков.



3. Дайте текстуре для потолка осесть в течение не менее 15 минут. Затем дополнительно перемешайте перед использованием.
4. После тщательного перемешивания текстурного материала, аккуратно установите на его поверхность шаровой щуп прибора для измерения густоты материала.

ПРИМЕЧАНИЕ. Чтобы обеспечить точность испытания, после каждого использования очищайте и насухо протирайте щуп прибора.

5. Наблюдайте за шариком на материале. Когда материал является достаточно жидким для распыления, шарик полностью погрузится в смесь в течение 10 секунд.

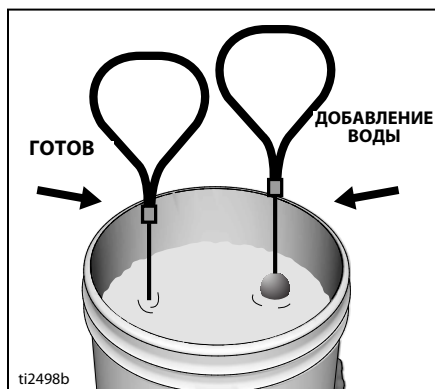

6. Если шарик не погружается полностью в смесь в течение 10 секунд, то долейте больше воды, перемешайте и повторите попытку испытания.

Эксплуатация

Для лучшей практики распыления всегда выполняйте инструкции из раздела "Настройка и эксплуатация". Это гарантирует, что материал и распылитель будут всегда готовы к распылению с получением успешных результатов.



Смачивание шланга

Смачивайте внутреннюю часть шланга перед каждым использованием, чтобы смыть осадок и предотвратить засорение шланга материалом для текстурированной окраски.

1. Залейте один галлон (3,8 литра) воды в бункер для материала.

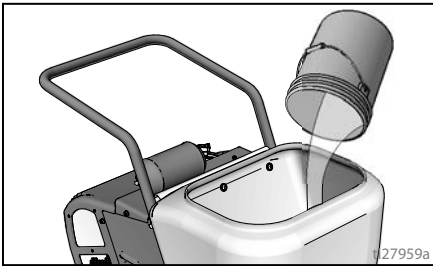

2. Откройте на пистолете клапан регулирования подачи воздуха.
3. Поверните ручку выключателя ON/OFF (Вкл/Выкл) в положение **ON** (Вкл). Направьте пистолет в бункер и нажимайте на пусковой курок пистолета в течение нескольких минут, чтобы смочить внутреннюю часть шланга для материала.

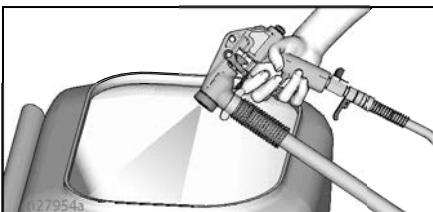

4. Направьте пистолет-распылитель в емкость для отходов и подождите, пока в бункере не останется воды, и вся вода не будет удалена из шланга и системы насоса.

ВНИМАНИЕ

Чтобы избежать повреждения пистолета, перед добавлением материала или запуском агрегата в холодную погоду, дайте теплой воде некоторое время циркулировать через насос.

Заливка системы

Система распознает наличие потока воздуха через пистолет с помощью датчика потока воздуха, расположенного внутри распылителя.

Предпочтительный метод

1. Поверните ручку выключателя ON/OFF (Вкл/Выкл) в положение **ON** (Вкл).
2. Слегка откройте на пистолете клапан регулирования подачи воздуха, позволяя небольшому количеству воздуха проходить с материалом через пистолет. Это автоматически обеспечит давление материала и его поток.

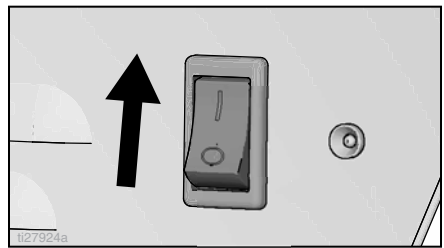

3. Направьте пистолет в бункер и нажмите на пусковой курок пистолета.

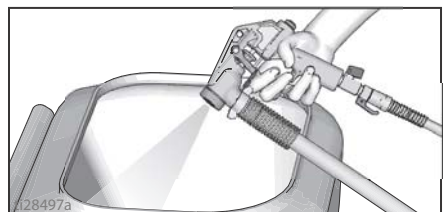

Альтернативный метод (использование клапана заправки)

Используйте этот метод, когда нежелателен поток воздуха с материалом через пистолет.

1. Поверните ручку выключателя ON/OFF (Вкл/Выкл) в положение **ON** (Вкл).
2. Поворачивайте вверх регулятор потока жидкости по мере необходимости.

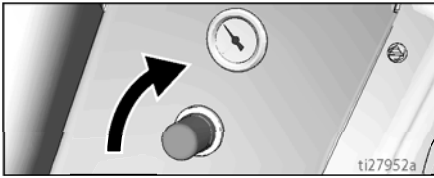

3. Закройте на пистолете клапан регулирования подачи воздуха.

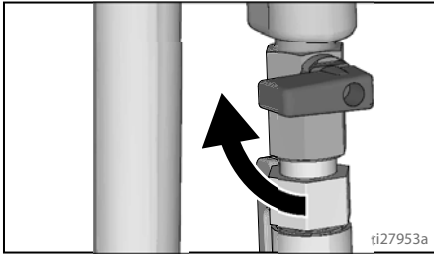

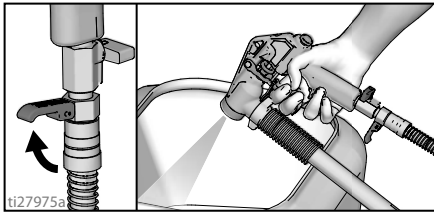

4. Откройте клапан заправки для запуска потока. Направьте пистолет в бункер и нажмите на пусковой курок пистолета.



ВНИМАНИЕ

Чрезмерное или продолжительное использование клапана заправки может привести к поступлению материала обратно в воздушные каналы пистолета и вызвать закупорку и/или выход из строя клапана регулирования подачи воздуха на пистолете.

				
---	---	--	--	--

Фитинги воздушного шланга могут нагреваться. Дайте распылителю остыть в течение 15 минут перед отсоединением воздушного шланга.

Распыление текстурированных покрытий

1. Заполните бункер подготовленным материалом для текстурированного покрытия.
2. Установите сопло или сопло и диск. Смотрите раздел **Таблица выбора рекомендованного сопла и диска**, стр. 15.

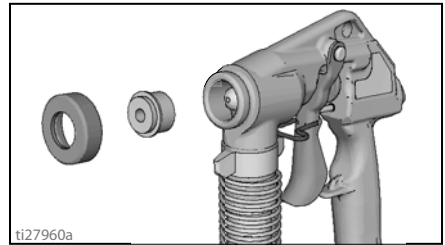

3. Откройте на пистолете клапан регулирования подачи воздуха. Убедитесь в том, что клапан заправки закрыт.

ВНИМАНИЕ

Чтобы избежать затвердевания материала на игле, не допускайте, чтобы материал вытекал из пистолета, когда клапан регулирования подачи воздуха закрыт на продолжительное время.

Если материал скапливается на игле или в воздушных каналах пистолета-распылителя, немедленно промойте их водой.

4. Осмотрите 25-футовый шланг для материала на отсутствие перекручиваний, которые могут ограничить поток жидкости.

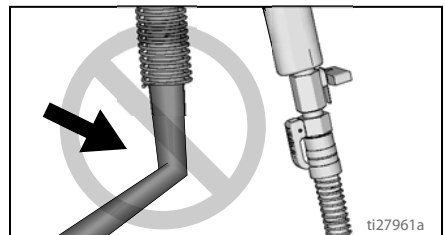

- Следуйте указаниям из раздела **Смешивание материала**, стр. 11.
- Включите пистолет-распылитель, направив его в емкость. Когда из форсунки начнет поступать материал для текстурированной окраски, направьте его в бункер; дайте материалу циркулировать, пока не образуется его стабильный поток.
- Касательно надлежащей формы распыла и регулировок насоса / пистолета, смотрите раздел **Регулировка системы**, стр. 16.
- Для получения равномерной формы распыла отрегулируйте клапан регулирования подачи воздуха и гайку регулирования потока на пистолете. Если Вы не получаете желаемой формы, то смените сопла, смотрите раздел **Таблица выбора рекомендованного сопла и диска**, стр. 15.



Таблица выбора рекомендованного сопла и диска

Сопло

Область применения	Размер сопла ²	Объем воздуха ¹	Область применения	Размер сопла ²	Объем воздуха ¹		
Туман	3 мм	большой	Нокдаун	6-12 мм	низкий		
Имитация акустического покрытия	4 мм	от среднего до большого	Текстурированные эластомеры	8-12 мм	большой ³		
	6 мм			Под пластик		8-10 мм	большой ³
	8-10 мм			EIFS		8-12 мм	большой ³
Апельсиновая корка	3-4 мм	от среднего до большого	Штукатурка.	10-12 мм	большой ³		
	4-8 мм			Нокдаун		6-12 мм	низкий
Покрытие "брызги"	6-8 мм	от низкого до среднего					
	6-10 мм						

¹Управляйте объемом подаваемого воздуха посредством помощью клапана регулирования подачи воздуха на пистолете.

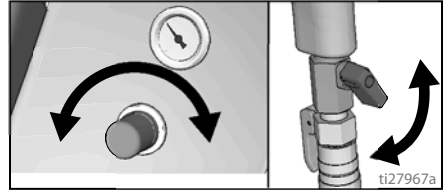
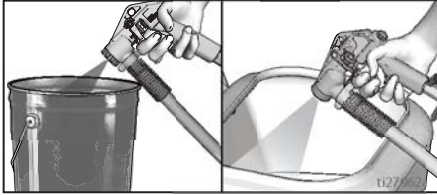
²Для увеличения объема материала попробуйте использовать наконечник с большим отверстием.

³Для некоторых материалов может понадобиться источник дополнительного воздуха, чтобы улучшить производительность труда.

Используйте вспомогательный набор подключения воздушной линии 287328.

Диск WideTex™

Область применения	Диск WideTex		Сопло (мм)	Объем воздуха
	Стандартный	Закаленный		
Имитация акустического покрытия - Тонкий	W6	W6H	4	большой
	W8	W8H	6	
	W10	W10H	8-10	
				большой
Туман	W4	W4H	3	большой
	W4 или W6	W4H или W6H	3-8	
Апельсиновая корка				от среднего до большого
Покрытие "брызги"	W6 или W8	W6H или W8H	6-10	от низкого до среднего
	W6 или W8	W6H или W8H	6-8	
Нокдаун				низкий

Регулировка системы

Достаточный выход жидкости (объем и давление) и хорошее распыление жидкости представляет собой баланс между распыляемым воздухом, густотой материала /по током материала и выбором сопла. Достижение правильного баланса для Вашего применения потребует проведения эксперимента для получения желаемых результатов. Учитывайте эти важные моменты при регулировке пистолета.

- Чтобы правильно выбрать форсунку для конкретного применения, учитывайте размер твердых частиц материала и шероховатость поверхности распыления. Помните, что чем больше форсунка, тем грубее структура поверхности. Смотрите раздел **Таблица выбора рекомендованного сопла и диска**, стр. 15.
- Запустите распылитель при полностью открытом клапане регулирования подачи воздуха на пистолете. Если необходимо, то медленно закрывайте на пистолете клапан регулирования подачи воздуха до тех пор, пока Вы не получите хорошую форму распыла. Используйте минимальное количество воздуха на распылительном пистолете, чтобы получить надлежащую форму распыла и минимизировать отдачу.
 - + Опробуйте струю на листе картона. Удерживайте пистолет на расстоянии 18 - 30 дюймов (45,7 - 76,2 см) от поверхности. Используйте это расстояние распыления для большинства случаев применения.
 - + При распылении с использованием только сопла, перекрывайте каждый проход на 50% с круговым движением.
 - + При распылении с использованием сопла и диска, перекрывайте каждый проход на 50% с линейным движением.
- Поток материала контролируется с помощью круглой ручки регулятора потока жидкости и соответствующее значение показывается на манометре. Поток воздуха через пистолет регулируется клапаном регулирования подачи воздуха, расположенным на рукоятке пистолета.
 - + Открывание клапана регулирования подачи воздуха увеличивает поток воздуха через пистолет, что уменьшает поток материала для текстурированного покрытия через насос.
 - + Закрывание клапана регулирования подачи воздуха уменьшает поток воздуха через пистолет, что увеличивает поток материала для текстурированного покрытия через насос.

Для уменьшения потока материала

Испытайте один метод или комбинацию этих методов:

- Откройте клапан регулирования воздуха.
- Вращайте против часовой стрелки гайку регулирования потока на пистолете для уменьшения потока.
- Используйте сопло с меньшим размером.

Для увеличения потока материала

Испытайте один любой метод или комбинацию этих методов:

- Закройте клапан регулирования подачи воздуха.
- Вращайте по часовой стрелке гайку регулирования потока на пистолете для увеличения потока.
- Используйте более разбавленную смесь материала.
- Используйте сопло с большим размером

Предотвращение поступления материала к курку пистолета-распылителя

В системе будет создаваться давление, когда Вы прекращаете нажимать на пусковой курок пистолета. Для предотвращения выброса материала при первоначальном нажатии пускового курка пистолета:

- Отведите пистолет в сторону от поверхности для распыления, когда Вы в первый раз нажимаете пусковой курок.
- Когда Вы первый раз начинаете распыление, удерживайте пистолет в удалении от поверхности и постепенно приближайтесь к ней.
- Сохраняйте пистолет в постоянном движении.
- После того, как Вы начнете распыление, нажимайте пусковой курок как можно слабее.

Продолжительное распыление

Используйте предохранитель курка, чтобы удерживать его в открытом положении и снизить усталость.

Регулярно проверяйте консистенцию материала

Проверяйте и, по мере необходимости, разбавляйте материал для поддержания надлежащей консистенции. Материал может уплотняться по мере его осадки, что замедляет производственный процесс. Периодически перемешайте материал.

Работа с интеллектуальным запуском / плавным запуском

Интеллектуальный запуск

Распылитель будет запущен при следующих условиях:

- Новый распылитель подсоединен вилкой в розетку и ручка выключателя ON/OFF (Вкл./Выкл.) повернут в положение **ON (Вкл.)**.
- Пусковой курок пистолета нажат и клапан регулирования подачи воздуха открыт достаточно широко.
- В системе имеется небольшая утечка и давление падает ниже заданного значения реле давления. Это может показаться случайным срабатыванием.
- Когда используется пистолет со спусковым клапаном.
- Когда давление сбрасывается путем нажатия пускового курка пистолета, в то время как распылитель выключен (OFF), а затем снова включается (ON).
- Клапан заправки открыт.
- Имеет место отказ шланга (утечка) в спаренном шланге.



Плавный запуск

- Наиболее простой способ узнать, работоспособна ли система плавного запуска, заключается в распылении материала.
- Система работает надлежащим образом тогда, когда при нажатии пускового курка из пистолета первоначально выходит небольшое количество материала, и объем материала медленно увеличивается до полного распыления.

ПРИМЕЧАНИЕ. Двигатель работает, когда нажат пусковой курок пистолета. Конструкция распылителя предусматривает останов перекачивания, когда пусковой курок пистолета отпускается.

Система ProGuard

Этот распылитель предусматривает собственную защиту от высокого и низкого напряжения. Если распылитель подключен к источнику питания слишком высокого или слишком низкого напряжения, распылитель прекратит работу. Этот индикатор имеет три разных состояния эксплуатации: "СВЕТИТСЯ", "мигает" и "ВЫКЛЮЧЕН".

Код ошибки	Определение
	Световой индикатор светится постоянно (ON) На распылитель подается питание и он работает в нормальном режиме.
	Световой индикатор мигает Слишком высокое или слишком низкое напряжение питания для распылителя, и он не будет работать, пока не будет подключен к хорошему блоку питания.
	Световой индикатор не светится (OFF) На распылитель не подается питание, или существует другая ошибка, отличная от подачи напряжения питания.

ВНИМАНИЕ

Рукоятка распылителя предназначена только для толкания или подтаскивания распылителя. Запрещается использовать рукоятку распылителя для подъема агрегата, в противном случае распылитель может быть поврежден.

Остановка и очистка



ПРИМЕЧАНИЕ. Обеспечивайте чистоту насоса и шланга при переключении между материалами. Загрязненный насос может подавать частички текстурного материала в покрытие.

- Для увеличения срока службы насоса, поворачивайте ручку выключателя ON/OFF (Вкл./Выкл.) в положение OFF (Выкл.), когда не осуществляется распыление.
- Перед отсоединением шланга для материала, выполните инструкции из раздела **Процедура сброса давления**, стр. 8. Убедитесь в том, что в шланге отсутствует материал.
- Чтобы поддерживать распылитель в исправном рабочем состоянии, всегда тщательно очищайте его и подготавливайте должным образом к хранению.

После завершения распыления:

1. Сливайте оставшийся материал в ведро до тех пор, пока бункер не освободится от большей части материала для текстурированной окраски.
2. Заполните бункер для материала чистой водой.
3. Снимите сопло с пистолета. Направьте пистолет в ведро для отходов, и нажимайте на курок до тех пор, пока текстурная смесь не будет выкачена. Дайте воде протекать через пистолет до тех пор, пока пистолет не будет очищен.

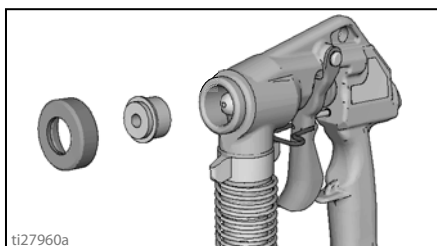

4. Откройте на пистолете клапан регулирования подачи воздуха, чтобы воздух проходил через сопло и удалил любые остатки материала.
5. Отсоедините воздушную линию и шланг материала от пистолета-распылителя.

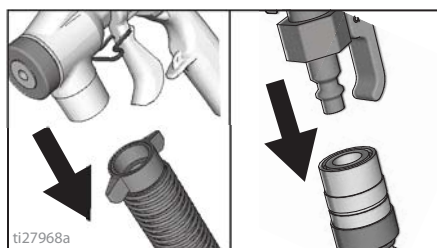

6. Отсоедините шланг материала от распылителя.

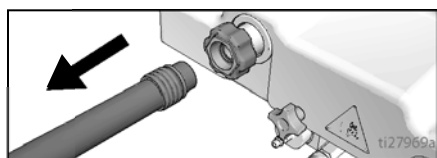

7. Вставьте в шланг материала губчатый шарик.

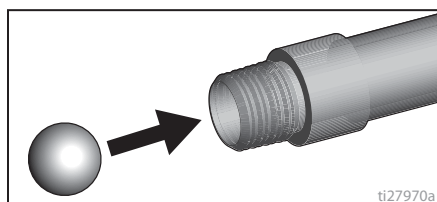

8. Подсоедините шланг для материала к распылителю.
9. Залейте в бункер пару галлонов (8 литров) чистой воды.
10. Поместите конец шланга для материала в ведро для отходов.
11. Поверните ручку выключателя ON/OFF (Вкл./Выкл.) в положение **ON** (Вкл.). Дождитесь включения питания распылителя.
12. Дайте воде циркулировать через распылитель до тех пор, пока из шланга не выпадет губчатый шарик.

13. Извлеките губчатый шарик и очистите его чистой водой.
14. Распылите воду в ведро для отходов.
15. Поверните ручку выключателя ON/OFF (Вкл/Выкл) в положение **OFF** (Выкл).
16. Откройте на пистолете клапан регулирования подачи воздуха. Выполните инструкции из раздела **Процедура сброса давления**, стр. 8.
17. Завершите чистку всех деталей. Следите за тем, чтобы воздушные каналы в игле были чистыми и свободными от материала. Очистите внутреннюю часть пистолета

ПРИМЕЧАНИЕ. Для удаления отделившихся кусочков засохшего материала можно использовать мягкую щетку.

Пистолет

Чтобы обеспечить надлежащее функционирование пистолета для будущего использования, следует снять и очистить детали иглы и нанести несколько капель светлого масла на:

- разъем быстрого подключения воздушного шланга,
- соединения шланга для материала,
- игла отсечки воздуха для подачи материала *Смотрите руководство по эксплуатации пистолета касательно снятия/ремонта иглы.*

Очистка бункера для материала

Бункер для материала можно снять для облегчения очистки.

1. Ослабьте затяжку нижнего фитинга.

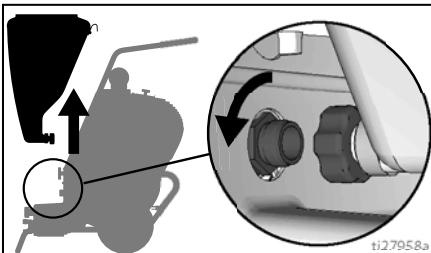

2. Поднимайте бункер для материала вертикально вверх, чтобы снять его с агрегата.
3. Закройте своей рукой отверстие в нижней части бункера для материала.

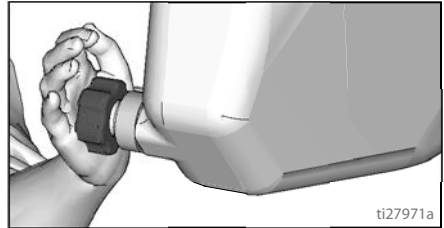

4. Переместите бункер в специальную зону для очистки.
5. После очистки бункера для материала, установите бункер на распылителе совместив с его фитингом.
6. Затяните фитинг усилием руки.

ВНИМАНИЕ

Вода или материал, остающиеся в агрегате при температуре ниже точки замерзания, могут повредить двигатель и/или затруднить запуск насоса. Не допускайте замерзания агрегата.

Чтобы гарантировать, что вода и материал полностью удалены из агрегата:

1. Отсоедините шланг для материала от распылителя.
2. Отсоедините шланг насоса от распылителя. Опорожните шланг и подсоедините его обратно.
3. Демонтируйте бункер и опорожните его.

Техническое обслуживание

Регулярное техническое обслуживание важно для обеспечения надлежащей работы распылителя. Техническое обслуживание подразумевает выполнение установленных действий, обеспечивающих работу распылителя и предотвращающих возникновение неполадок в будущем.



Компонент	Операция	Интервал
Распылитель	Осмотр вентиляционных отверстий щитка двигателя для выявления закупорок	Ежедневно или при каждом распылении.
Шланги	Проверьте на отсутствие износа и/или повреждений	Ежедневно
	Слейте всю воду из системы	После каждого использования
Соединения шланга для материала и воздушного шланга	Нанесите несколько капель легкого масла	Ежедневно
Насос RotoFlex HD	Промывка	Ежедневно
	Проверьте резьбовые соединения на отсутствие износа	При неисправности замените шланг насоса
Пистолет	Очистка	После каждого использования
	Нанесите несколько капель легкого масла на иглу под пусковым курком	После каждого использования

Защитайте внутренние детали привода этого распылителя от воды. Отверстия в панелях предназначены для охлаждения внутренних механических и электронных компонентов. Попадание воды в эти отверстия может привести к неполадкам или непоправимому повреждению распылителя.

Шланги для текстурной смеси

Проверяйте шланг на наличие повреждений перед каждым распылением. Не пытайтесь ремонтировать шланг, если оболочка или фитинги шланга повреждены. Не используйте шланги короче чем 25 футов (7,6 м).

Сопла

- После распыления всегда очищайте наконечники с помощью мягкой щетки.
- Наконечники могут потребовать замены, в зависимости от степени абразивности текстурной смеси.

Поиск и устранение неисправностей

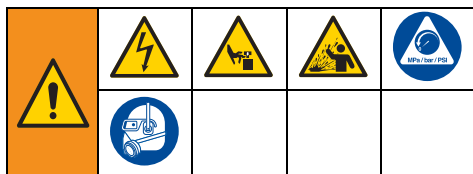

1. Перед проверкой или ремонтом выполните инструкции раздела **Процедура сброса давления**, стр. 8.
2. Перед разборкой проверьте устройство и установите причины всех возможных неисправностей.

Проблема	Причина	Способ устранения
Распылитель не работает	Выключатель питания не включен	Включите переключатель.
	Отсутствие напряжения питания в настенной розетке	Проверьте розетку путем вставки вилки шнура питания другого устройства. Если устройство не работает, то тогда попробуйте другую розетку.
	Неправильный типоразмер генератора	Используйте генератор мощностью 7500 Вт или более. Смотрите раздел "Требования к генератору", на стр. 8.
	Сработал размыкатель цепи	Сбросьте автоматический выключатель.
Насос не перекачивает материал	Воздушная пробка	Откройте на пистолете клапан регулирования потока воздуха.
	Смесь слишком густая	Долейте воды для разбавления материала. Используйте прибор для измерения густоты материала.
	Ослабленная затяжка фитингов	Проверьте и повторно затяните все фитинги.
	Закупорен пистолет	Выполните инструкции из раздела Процедура сброса давления , стр. 8. Отсоедините пистолет от шланга. Очистите пистолет.
	Изношен шланг насоса	Замените шланг. Рекомендованная замена шланга - один раз в год.
	Холодный насос	Переместите насос в теплое помещение и дайте ему прогреться или пропустите горячую воду через распылитель.
Материал выходит в нижней части распылителя	Изношен шланг насоса	Замените шланг.
	Ослабленная затяжка фитингов	Проверьте и повторно затяните все фитинги.
Не подается сжатый воздух от компрессора	Закрит клапан регулирования потока воздуха	Откройте на пистолете клапан регулирования подачи воздуха.
	Низкое напряжение	Проверьте длину и поперечное сечение удлинительного шнура. Замените, если они отличаются от рекомендованных значений. Смотрите раздел "Требования к заземлению и электропитанию", на стр. 8.
	Засорена иголка пистолета	Очистите иголку и повторите попытку.
	Изношенный компрессор	Замените компрессор. Обратитесь в сертифицированный сервисный центр компании Graco.
	Ослабленная натяжка ремня	Натяните ремень путем регулировки компрессора.
	Обрыв ремня	Замените ремень.
	Линии не подсоединены	Проверьте все разъемы быстрого подключения к пистолету и шлангам.
	Поврежденный шланг	Замените шланг.

Поиск и устранение неисправностей

Проблема	Причина	Способ устранения
Скорость нанесения низкая или замедляется	Материал слишком густой	Разбавьте материал.
	Сопло слишком маленькое	Смените на сопло с большим размером. Смотрите раздел "Таблица выбора рекомендованного сопла", на стр. 15.
	Расходуется слишком много воздуха	Частично на пистолете клапан регулирования подачи воздуха для уменьшения потока воздуха.
	Изношен шланг насоса	Замените шланг.
	Засоренный или загрязненный пистолет	Выполните инструкции из раздела Процедура сброса давления , стр. 8. Очистите пистолет.
	Шланг перекручен	Выпрямите шланг.
	Установлена слишком низкая настройка пистолета	Увеличьте регулировку потока с помощью гайки регулирования потока.
	Слишком много приборов подключено к одной цепи	Отсоедините другие приборы от цепи.
Прерывающийся поток / распыление	Не затянуто соединение бункера	Проверьте прокладку. Затяните соединение.
	Сор в системе	Очистите систему.
Быстроразъемный соединитель не остается подсоединенным	Загрязненный или подвергнутый действию коррозии фитинг	Тщательно очистите. Погрузите в масло. Нанесите несколько капель легкого масла.
Пистолет не выключается	Изношенное сопло или иголка	Выполните инструкции из раздела Процедура сброса давления , стр. 8. Замените изношенные детали.
	Сор в канале иголки	Выполните инструкции из раздела Процедура сброса давления , стр. 8. Прочистите.
Утечка жидкости на гайке регулирования потока	Поврежденное уплотнение	Выполните инструкции из раздела Процедура сброса давления , стр. 8. Замените уплотнение.
Настройка иголки не регулируется	Загрязненные резьбовые части	Очистите резьбовые части.
	Сопло не установлено на пистолете	Установите сопло на пистолет.
Выключатель питания включен и распылитель подключен к сети, но двигатель не работает и насос не перекачивает	Клапан регулирования потока воздуха на пистолете закрыт или не открыт достаточно	Откройте клапан регулирования потока воздуха.
	Поврежден двигатель или система управления	Доставьте распылитель в авторизованный сервисный центр компании Graco.
	Электрическая розетка не обеспечивает питание	Повторите попытку с другой розеткой или подсоедините заведомо исправное устройство к испытываемой розетке. Сбросьте общий прерыватель цепи или замените предохранитель.
	Электрический удлинительный шнур поврежден	Замените удлинитель. Смотрите раздел Заземление , стр. 8.
	Электрический шнур распылителя поврежден	Проверьте на отсутствие повреждений изоляции или обрыва проводов. Замените электрический шнур, если он поврежден.

Поиск и устранение неисправностей

Проблема	Причина	Способ устранения
Выключатель питания включен и распылитель подключен к сети, но двигатель не работает и насос не перекачивает. (продолжение)	Материал и/или вода замерзли или затвердели в насосе	Вытащите вилку распылителя из розетки. В случае замерзания НЕ пытайтесь запускать распылитель до тех пор, пока он полностью не оттает, или в противном случае возможно повреждение электродвигателя, платы управления и/или приводного механизма. Убедитесь в том, что выключатель питания установлен в положение OFF (ВЫКЛ). Поместите распылитель в теплое место на несколько часов. Затем вставьте в розетку вилку шнура питания и включите распылитель, положение ON (ВКЛ). Медленно увеличивайте настройку давления, чтобы увидеть, запустится ли двигатель. Если материал затвердел в распылителе, то может потребоваться замена насоса или реле давления. Доставьте распылитель в авторизованный сервисный центр компании Graco.
	Клапан заправки засорен	Снимите и очистите клапан заправки.
	Пистолет засорен	Разберите и очистите пистолет.
Распылитель продолжает работать, когда пусковой курок пистолета отпускается	Реле давления повреждено	Замените реле давления.
	Утечка в пневматической системе	Определите место утечки; проверьте пистолет, спаренный шланг или внутреннюю систему. Повторно загерметизируйте протекающий фитинг или замените шланг.
Распылитель не запускается, когда нажимается пусковой курок пистолета	Реле потока воздуха залипло	Замените реле потока воздуха.
	Реле потока воздуха залипло	Замените реле потока воздуха.
Распылитель периодически включается и выключается, когда пусковой курок пистолета отпускается или Распылитель периодически включается и выключается, когда пусковой курок пистолета нажимается	Реле давления повреждено	Замените реле давления.
	Утечка в пневматической системе	Определите место утечки; проверьте пистолет, спаренный шланг или внутреннюю систему. Повторно загерметизируйте протекающий фитинг или замените шланг.
	Реле потока воздуха залипло	Замените реле потока воздуха.
	Обратный клапан поврежден	Замените обратный клапан.

Детали распылителя RTX5000, RTX5500

Поз.	Усилие затяжки
	Затянуто усилием руки
	50-70 дюймов на фунт (5,7 - 7,9 Н·м)

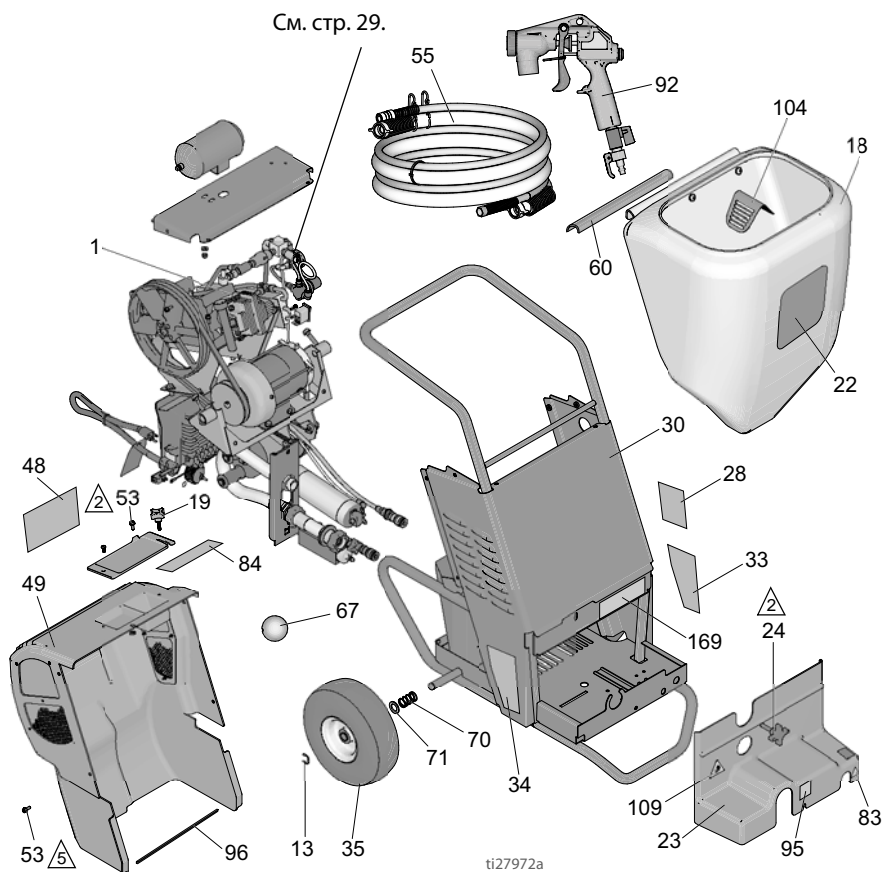

Детали распылителя RTX5000, RTX5500 (продолжение)

Поз.	Усилие затяжки	Поз.	Усилие затяжки	Поз.	Усилие затяжки
⚠1	9-11 дюймов на фунт (1 - 1,2 Н•м)	⚠5	50-70 дюймов на фунт (5,7 - 7,9 Н•м)	⚠9	10-14,5 футов на фунт (13,5 - 19,7 Н•м)
⚠2	Затянуто усилием руки	⚠6	40-45 дюймов на фунт (4,5 - 5,1 Н•м)		
⚠3	27-32 дюймов на фунт (3,1 - 3,6 Н•м)	⚠8	37,5-42,5 футов на фунт (51 - 58Н•м)		

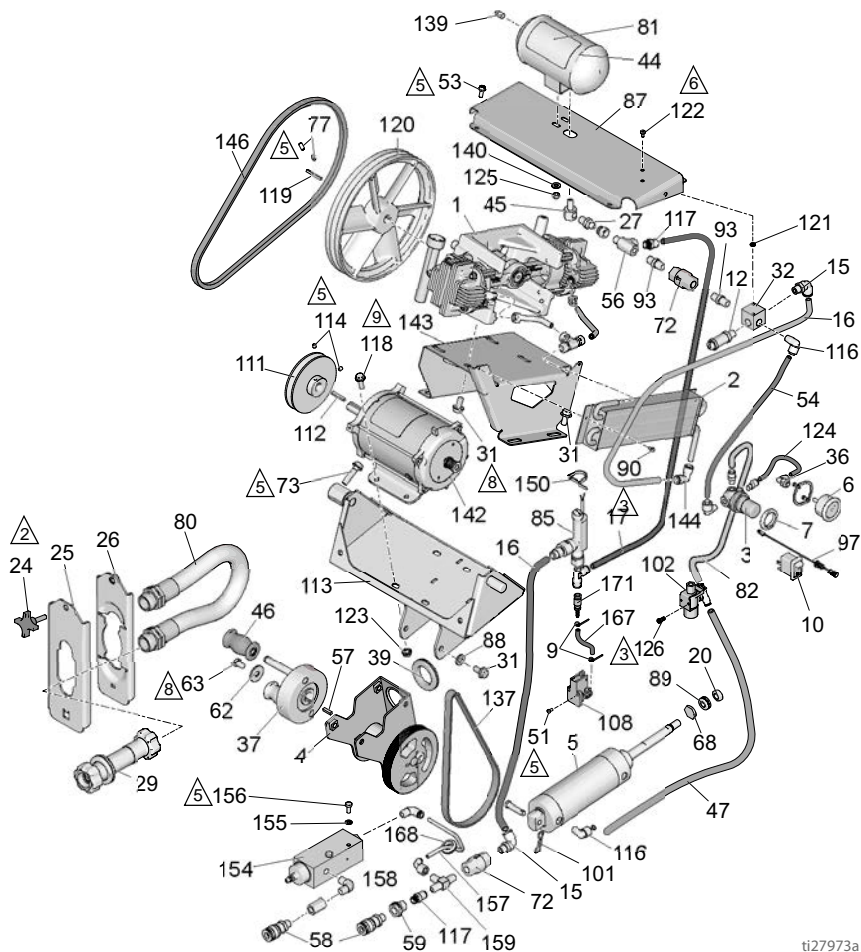

ti27973a

Детали распылителя RTX5000, RTX5500

Детали распылителя RTX5000, RTX5500 (продолжение)

Поз.	Усилие затяжки	Поз.	Усилие затяжки	Поз.	Усилие затяжки
3	37,5-42,5 футов на фунт (51 - 57,6 Н•м)	6	200-230 дюймов на фунт (22,6 - 26 Н•м)	8	40-45 дюймов на фунт (4,5 - 5,1 Н•м)
5	15-20 дюймов на фунт (1,1 - 2,3 Н•м)	7	9-11 дюймов на фунт (1,0 - 1,2 Н•м)	9	27-32 дюймов на фунт (3,1 - 3,6 Н•м)

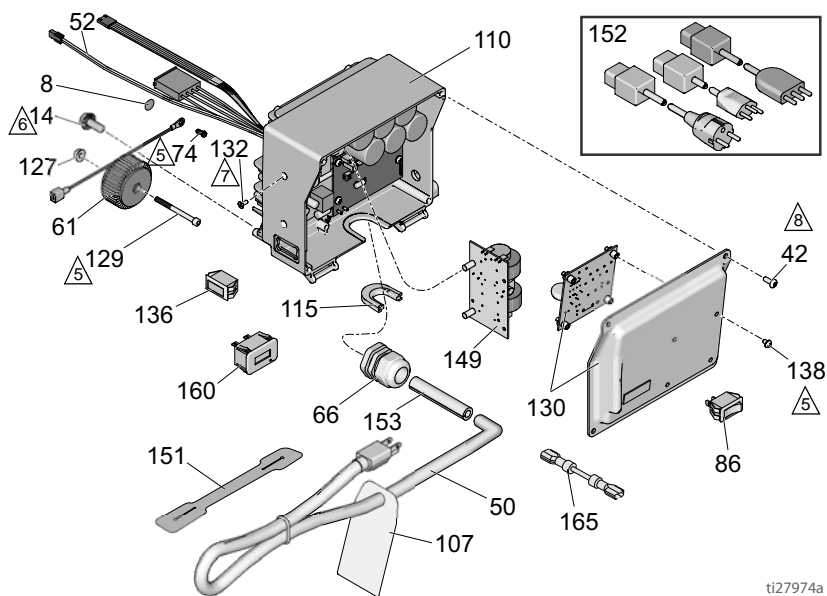

ti27974a

Распылитель RTX5000, RTX5500 Спецификация деталей

Поз.	Арт. №	Описание	Кол-во	Поз.	Арт. №	Описание	Кол-во
1	24S149	КОМПЛЕКТ, ремонтный, компрессор <i>включает Поз. 31, 77, 119, 120, 146</i>	1	42	16V095	ВИНТ, крепежный, самонарезающийся	4
2	24S154	КОМПЛЕКТ, ремонтный, охладитель <i>включает Поз. 90, 144, 166, 167, также включает Поз. 15, 19, 20, 21 - показанные на стр. 29</i>	1	44	24S148	КОМПЛЕКТ, ремонтный, аккумулятор <i>включает Поз. 27, 45, 125, 139, 140</i>	1
3	118844	РЕГУЛЯТОР подачи воздуха	1	45	158962	ФИТИНГ, коленчатый	1
4	17L033	КОМПЛЕКТ, ремонтный, корпус насоса	1	46	287321	КОМПЛЕКТ, ремонтный, ролик	2
5	287323	ЦИЛИНДР, пневматический <i>включает Поз. 20, 68, 89</i>	1	47	★	ТРУБКА, воздушная, 1/4	1
6	117720	ДАТЧИК, давления <i>включает Поз. 36</i>	1	48▲	15Н841	НАКЛЕЙКА, с предупреждением	1
7	115244	ГАЙКА, регулятор	1	49	17K425	СБОРОЧНЫЙ УЗЕЛ, щиток, задний	1
8	186620	НАКЛЕЙКА, символьная, заземление	1	50	15R876	ШНУР, питания	1
9	103473	ПОЛОСКА, стяжная, провода	1		17Н581, 17К680	17Н581, 17Н578	1
10	120660	ВЫКЛЮЧАТЕЛЬ, кулисный	1		17А242	17Н577, 17Н578, 17Н580	1
12	120617	КЛАПАН, снятия давления	1		16М836	17Н575, 17Н576, 17Н579	1
13	120211	КОЛЬЦО, стопорное	2		17Н708	НАБОР шнуров, переходник, 17Н578	1
14	117791	ВИНТ, с головкой	2	253103	КОМПЛЕКТ, принадлежности, набор шнуров, глобальный, 17Н577, 17Н580		
15	121141	ФИТИНГ, коленчатый, вертлюг	1		17L032	17L288, 17L292, 17L289, 20 ампер	1
16	★	ТРУБКА, воздушная, 3/8	1	51	117317	ВИНТ, плоскоконическая головка	2
17	★	ТРУБКА, воздушная, 3/8	1	52	17Н700	СОЕДИНИТЕЛЬ, электрический	1
18	24S111	БУНКЕР, 15 галлонов	1	53	117633	ВИНТ, с прорезью, HWH	9
19	15D862	ГАЙКА, с накаткой	1	54	★	ТРУБКА, воздушная, 1/4	1
20	118871	ГАЙКА, стопорная; 1/2-20	1	55		ШЛАНГ, текстурная смесь, спаренный	
22	17J510	НАКЛЕЙКА, бункер	1		17L005	17Н579, 17Н580, 17Н581, 17К680	1
	17K874	RTX5500pi	1		17J420	Все остальные модели	1
	17J511	RTX5000pi Rental	1	56	116504	ФИТИНГ, тройниковый	1
	17K313	RTX5500pi	1	57	183401	КЛЮЧ, параллельный	1
	17K314	RTX5500px	1	58	116720	СОЕДИНИТЕЛЬ, быстроразъемный	2
23	287348	ЩИТОК, передний	1	59	104641	ФИТИНГ, для перегородки	1
24	108471	КРУГЛАЯ РУЧКА	1	60	15D366	ПРОКЛАДКА, изолятора	1
25	17J295	КРОНШТЕЙН, шланг, наружный	1	61	24S152	КОМПЛЕКТ, регулятор, дроссель <i>включает Поз. 74, 127, 129</i>	1
26	17J296	КРОНШТЕЙН, шланг, внутренний	1	62	108851	ШАЙБА, плоская	1
27	156823	ФИТИНГ, штуцер, вертлюг	1	63	106276	ВИНТ, для крышки, с шестигранной головкой	1
28▲	17K674	НАКЛЕЙКА, с предупреждением	1	66	116171	ВТУЛКА, разгрузка натяжения	1
29	118885	ШЛАНГ, с муфтой	1	67	113397	ШАРИК, губчатый, 30мм	1
30	17J684	РАМА, RTX, окрашенная	1	68	15D576	РАСПОРКА, выпуклая	2
31	112395	ВИНТ, с фланцевой головкой под ключ	12	70	116411	ПРУЖИНА, сжатия	2
32	17J681	КОЛЛЕКТОР, пневматическая система	1	71	116477	ШАЙБА, плоская, нейлон	2
33		НАКЛЕЙКА, правая	1	72	24S146	КОМПЛЕКТ, ремонтный, обратный клапан	1
	17K315	RTX5000pi	1	73	112785	ВИНТ, с шестигранной головкой	2
	17K321	RTX5000pi Rental	1	74	115498	ВИНТ, с прорезью, HWH	1
	17K316	RTX5000px	1	77	120087	ВИНТ, установочный, 1/4x1/2	2
	17K322	RTX5500pi	1	80	287314	ШЛАНГ, с муфтой, насос	1
	17K323	RTX5500px	1	81	17J933	НАКЛЕЙКА, интеллектуальный запуск	1
34	17K324	НАКЛЕЙКА, слева	1				
35	17K405	КОЛЕСО, пневматическое	2				
36	120653	ФИТИНГ вставной	1				
37	287255	КОМПЛЕКТ, ремонтный, ролик	1				
39	127282	ВТУЛКА, каучук	1				

Детали распылителя RTX5000, RTX5500

Поз.	Арт. №	Описание	Кол-во	Поз.	Арт. №	Описание	Кол-во
82	★	ТРУБКА, воздушная, 1/4	1	126	17J525	ВИНТ, с прорезью, HWH	2
83	▲ 15K616	НАКЛЕЙКА, предостережение	1	127	127908	ГАЙКА, с фланцем, только 120В	1
85	24S145	КОМПЛЕКТ, ремонтный, реле потока <i>включает Поз. 9, 150, 167, 168, 169, 171</i>	1	129	107404	ВИНТ, с фланцевой головкой, только 120В	1
86		ВЫКЛЮЧАТЕЛЬ, кулисный		130	24S153	КОМПЛЕКТ, регулятор, интерфейс <i>включает Поз. 11, 42, 138</i>	1
	120059	120 В	1	132		КРЕПЕЖНАЯ ДЕТАЛЬ	
	126029	230V	1	16T482		ЗАКЛЕПКА, обжимка, 17H575, 17H576, 17H579, 17K581	2
87	17J682	КРЫШКА, верхняя, окрашенная	1		119228	ВИНТ, крепежный, с плоской головкой; все другие модели	2
88	118866	ШАЙБА, плоская, толстая	5	136	16T483	ЗАГЛУШКА, отверстие, переключатель	1
89	801012	ВТУЛКА ИЗОЛИРУЮЩАЯ	1	137	17J675	РЕМЕНЬ, синхронный	1
90	103785	ЗАКЛЕПКА	2	138	108860	ВИНТ, крепежный, с плоской головкой	4
92		ПИСТОЛЕТ, распылительный, текстурный		139	100403	ЗАГЛУШКА, трубная	1
	24S134	ВНУТРЕННЯЯ ЧАСТЬ, рi - модели	1	140	110755	ШАЙБА, плоская	2
	24S135	ВНЕШНЯЯ ЧАСТЬ, рх - модели	1	142	24S147	КОМПЛЕКТ, ремонтный, двигатель <i>включает Поз. 111, 112, 114, 118, 123, 137, 146</i>	1
93	156971	ФИТИНГ, ниппельный, короткий	2	143	17J676	КРОНШТЕЙН, компрессор	1
96	17K478	ВТУЛКА ИЗОЛИРУЮЩАЯ, концевая	1	144	17J677	ФИТИНГ, трубный, 90°, коленчатый	1
95		НАКЛЕЙКА		146	17J678	РЕМЕНЬ, клиновой	1
	17L028	ВНУТРЕННЯЯ ЧАСТЬ, рi - модели	1	149	24Z000	ПЛАТА, фильтр, 17H577, 17H578, 17H580, 17K680	1
	17L029	ВНЕШНЯЯ ЧАСТЬ, рх - модели	1	150	102478	НАКЛАДКА, соединительная	1
97	17H703	ЖГУТ, проводов, облегченный	1	151	121249	СТОПОР, шнур, 17H577, 17H578, 17H580	1
101	117668	ШПЛИНТ	1	153	15F480	ШЛАНГ, разгрузка натяжения, 17H577, 17H578, 17H580	1
102		КОМПЛЕКТ, ремонтный, соленоид <i>включает Поз. 126</i>		154	287328	КЛАПАН, дистанционный, пневматический <i>включает Поз. 155, 156, рх - модели</i>	1
	17K597	120 В	1	155	100016	ШАЙБА, стопорная, рх - модели	2
	24S144	230V	1	156	100270	ВИНТ, для крышки, с шестигранной головкой, рх - модели	2
104	17H705	ПЕРЕГОРОДКА, бункер	1	157	★	ТРУБКА, воздушная, 1/4, рх - модели	1
108	17K596	КОМПЛЕКТ, ремонтный, давление <i>включает Поз. 9, 51, 150, 167</i>	1	158	C20350	ФИТИНГ, коленчатый, 90°, рх - модели	1
109	▲ 16C394	НАКЛЕЙКА, с предупреждением	2	159	113548	ФИТИНГ, тройник, рх - модели	1
110		КОМПЛЕКТ, ремонтный, плата управления <i>включает Поз. 14, 115, 132, 136</i>		160	246013	КОМПЛЕКТ, измеритель, часов, 17H576	1
	24S126	120 В	1	165	17H648	ПРОВОД, перемычка, 17H581	1
	24S127	230V	1	167	★	ТРУБКА, воздушная, 0,365	2
111	15E588	ШКИВ	1	169	17L084	НАКЛЕЙКА, инструкции, насос, установка	1
112	117632	КЛЮЧ, квадратный, 3/16	1	170	★	ТРУБКА, воздушная, 3/8	1
113	17L031	РАМА, двигатель	1	171	17L386	ФИТИНГ	1
114	100002	ВИНТ, установочный	2	★	17L026	КОМПЛЕКТ, трубка, воздушная <i>включает Поз. 16, 17, 47, 54, 82, 124, 157, 167, 170</i>	1
115	16T547	ПЕРЕХОДНИК, шнур	1				
116	17L559	ФИТИНГ, трубный, 90°, коленчатый	2				
117	17J393	ФИТИНГ, трубный, прямой	1				
118	112586	ВИНТ, для крышки, с шестигранной головкой	4				
119	17H649	КЛЮЧ, квадратный, 5/32	1				
120	15E410	ШКИВ вентилятора	1				
121	100020	ШАЙБА, стопорная	2				
122	110637	ВИНТ, крепежный, плоскоконическая головка	2				
123	110996	ГАЙКА, шестигранная, с фланцевой головкой	4				
124	★	ТРУБКА, воздушная, 1/4	1				
125	102040	ГАЙКА, стопорная, шестигранная	2				

▲ Запасные наклейки, бирки и карточки с символами опасности и предупреждениями предоставляются бесплатно.

Детали сборочного узла компрессора

Поз.	Усилие затяжки	Поз.	Усилие затяжки
△3	Удерживающий поршень болт и болты коленвала должны быть затянуты, прежде чем будут затянуты болты головки (14).	△7	165-185 футов на фунт (18,6 - 20,9 Н·м)
△5	50-65 дюймов на фунт (5,7 - 7,3 Н·м)	△8	Затянуть усилием руки, а затем дополнительно гаечным ключом на один полный оборот.
△6	120-140 дюймов на фунт (13,6 - 15,8 Н·м) Сначала затянуть усилием руки винт с колпачком в Поз. 4, а затем затянуть винты с колпачком в показанной на рисунке последовательности.		

Последовательность затяжки

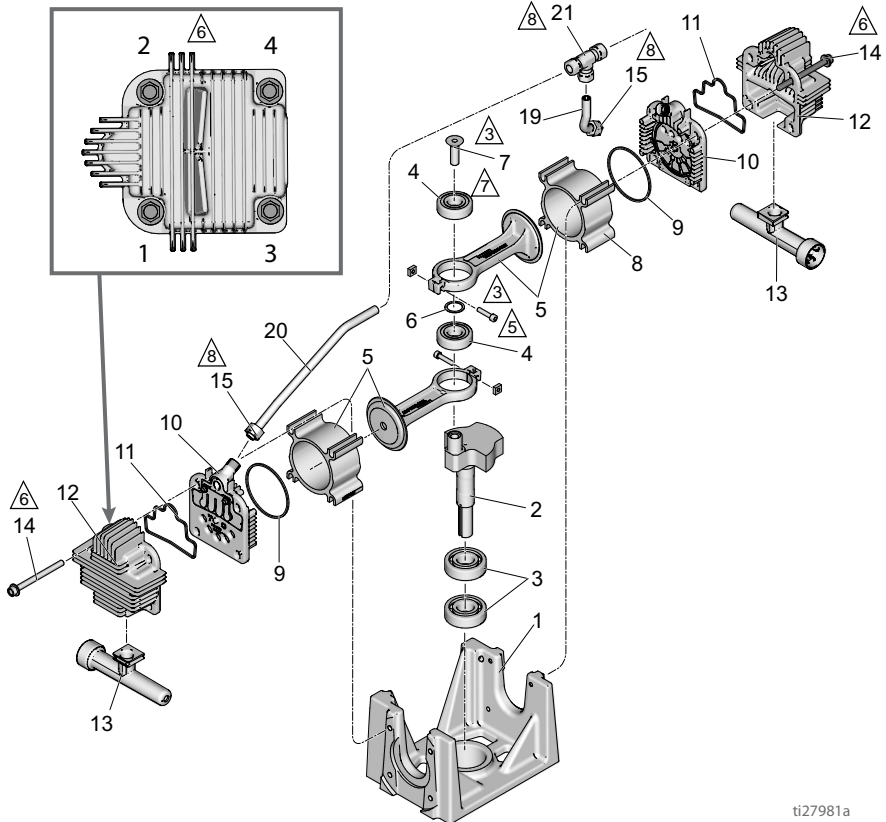

ti27981a

Компрессор Спецификация деталей

Поз.	Арт. №	Описание	Кол-во	Поз.	Арт. №	Описание	Кол-во
1	17Н537	КОРПУС, компрессор	1	13	17Н657	ФИЛЬТР, впускная трубка глушителя	2
2	17Н646	ВАЛ, приводной	1	14	17Н560	ВИНТ, с фланцевой рифленой головкой	8
3	109002	ПОДШИПНИК, шариковый	2	15	17Н561	ГАЙКА, сжатие с соединительной муфтой	2
4	120227	ПОДШИПНИК, шариковый	2	19	17Н635	ТРУБКА, теплообменник, левая	1
5	24S150	КОМПЛЕКТ, ремонтный, поршень и цилиндр <i>включает Поз. 8, 9, 10, 11</i>	2	20	17Н636	ТРУБКА, теплообменник, правая	1
6	17Н647	ШАЙБА, регулировочная	1	21	17Н659	ФИТИНГ, сжатие, тройник; 3/8	1
7	120204	ВИНТ, крепежный, шестигранный	1	24S151	КОМПЛЕКТ, ремонтный, модернизация компрессора <i>включает Поз. 5, 8, 9, 10, 11, 12, 13, 14, также включает Поз. 146 показанную в Распылитель RTX5000, RTX5500 Спецификация деталей</i>	1	
8	17Н553	ЦИЛИНДР, компрессор	2				
9	17Н554	УПЛОТНИТЕЛЬНОЕ КОЛЬЦО, квадратное	2				
10	24S131	КОМПЛЕКТ, ремонтный, пластина, клапан	2				
11	17Н555	УПЛОТНИТЕЛЬНОЕ КОЛЬЦО, головка, в форме квадрата	2				
12	24S130	КОМПЛЕКТ, ремонтный, головка компрессора <i>включает Поз. 9, 10, 11</i>	2				

Схемы электропроводки

120 В

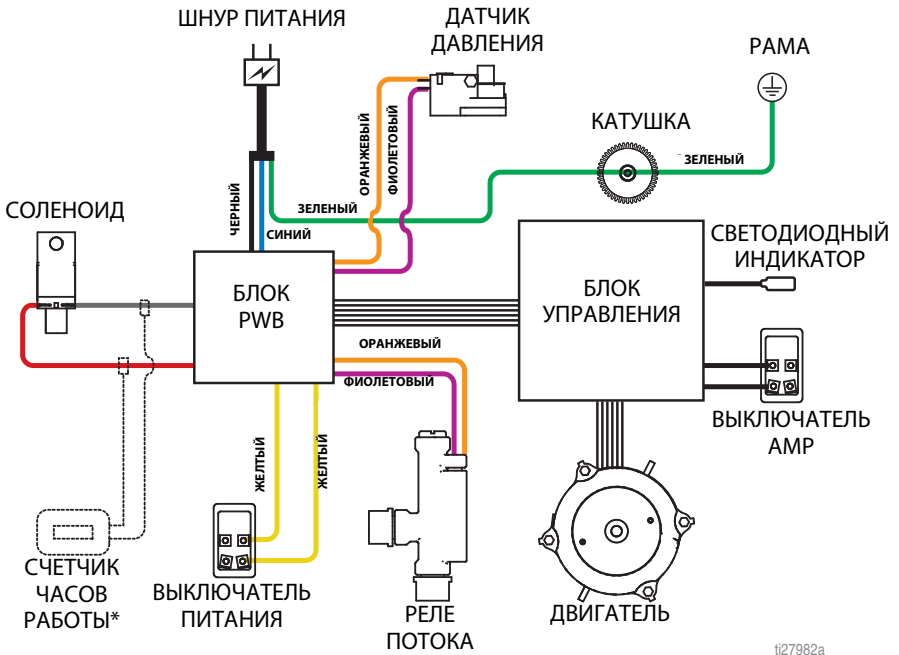

ti27982a

230V

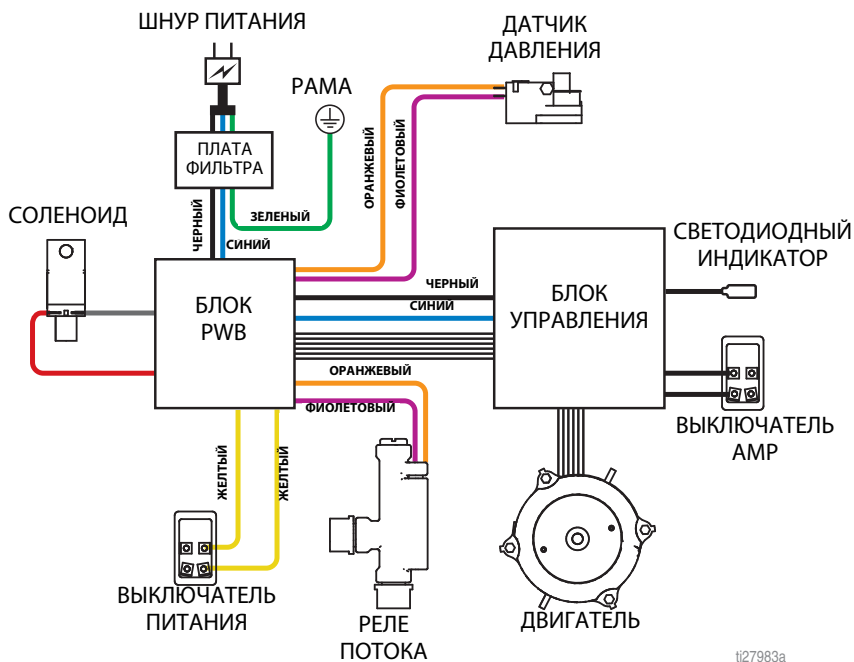

ti27983a

Технические характеристики

	Американская система мер	Метрическая система
Распылитель		
Вместимость бункера для материала	15 gal	57 l
Максимальная подача материала для текстурированного покрытия		
RTX5000	5,0 гал/мин	18,9 л/мин
RTX5500	5,5 гал/мин	20,8 л/мин
Максимальное рабочее давление жидкости	100 фунтов на кв. дюйм	6,9 бар, 0,7 МПа
Максимальное рабочее давление воздуха	50 фунтов на кв. дюйм	3,5 бар, 0,35 МПа
Объемная производительность воздушного компрессора		
RTX5000PI		
15A при 110–120В или	6,6 куб. футов/мин при 20 фунтах на кв. дюйм	187 л/мин при 1,3 бар, 0,13 МПа
20A при 110–120В или	8,6 куб. футов/мин при 20 фунтах на кв. дюйм	244 л/мин при 1,7 бар, 0,17 МПа
RTX5500PI		
10A при 220–230В или 16A при 220–230В	7,7 куб. фт/мин при 20 фунтах на кв. дюйм 9,1 куб. фт/мин при 20 фунтах на кв. дюйм	218 л/мин при 1,5 бар, 0,15 МПа 258 л/мин при 1,8 бар, 0,18 МПа
Технические характеристики компрессора	Ременной привод, без масла	
Электродвигатель постоянного тока, бесщеточный		
RTX5000PI	15A при 110–120В или 20A при 110–120В	
RTX5500PI	10A при 220–230В или 16A при 220–230В	
Шнур питания		
RTX5000	сечение 12 AWG, 3-проводной, 25 футов	
RTX5500	сечение 14 AWG, 3-проводной, 25 футов	
Минимум генератора	7500 W	
Требования к электропитанию	110–120В, 15/20 А, 1Ø 220–120В, 10/16 А, 1Ø	
Габаритные размеры		
Высота	39,5 дюйма	100 cm
Длина	33,75 дюйма	86 cm
Ширина	22,75 дюйма	147,32 cm
Вес (включает шланг и пистолет)		
RTX5000PI/RTX5500PI	164 lb.	74,4 kg
RTX5000PX/RTX5500PX	174 lb.	78,9 kg
Вес (пистолет)	2,3 lb.	1,0 kg
Диапазон температур при хранении ❖❖	от -35° до 160°F	от -1,6° до 71°C
Диапазон температур при эксплуатации ✓	от 40° до 115°F	от 4° до 46°C

Технические характеристики

	Американская система мер	Метрическая система
Уровень шума** (дБа) при макс. давлении воздуха)		
Звуковое давление	81,8 дБа*	
Звуковая мощность	90,9 дБа*	
Материалы конструкции		
Смачиваемые материалы на всех моделях	латунь, алюминий, пластмасса, нержавеющая сталь, углеродистая сталь с покрытием, эластомер	
Примечания		
* Давление при запуске и смещение за цикл зависят от условий всасывания, высоты нагнетания, давления воздуха и вида жидкости.		
** Звуковое давление измерено на расстоянии 1 метр (3 фута) от оборудования во время распыления.		
Звуковая мощность измерена согласно стандарту ISO-9614.		

- ◆ **Замерзание жидкости на водной основе в насосе приведет к повреждению насоса.**
- ❖ Удар при низкой температуре может привести к разрушению пластмассовых частей.
- ✓ Температура влияет на вязкость материала, которая может повлиять на эксплуатационные характеристики распылителя.

Стандартные гарантийные обязательства компании Graco

Компания Graco гарантирует, что во всем оборудовании, упомянутом в настоящем документе, произведенном компанией Graco и маркированном ее наименованием, на дату его продажи первоначальному покупателю, который приобретает его с целью эксплуатации, отсутствуют дефекты материала и изготовления. За исключением условий каких-либо особых, расширенных или ограниченных гарантий, опубликованных Graco, компания обязуется в течение двенадцати месяцев со дня продажи отремонтировать или заменить любую часть оборудования, которая будет признана Graco дефектной. Настоящая гарантия действует только при условии, что оборудование установлено, используется и обслуживается в соответствии с письменными рекомендациями компании Graco.

Ответственность компании Graco и настоящая гарантия не распространяются на случаи общего износа оборудования, а также на любые неисправности, повреждения или износ, возникшие в результате неправильной установки или эксплуатации, абразивного истирания, коррозии, недостаточного или неправильного обслуживания оборудования, проявлений халатности, несчастных случаев, внесения изменений в оборудование или применения деталей, изготовителем которых не является компания Graco. Кроме того, компания Graco не несет ответственности за неисправности, повреждения или износ, вызванные несовместимостью оборудования Graco с устройствами, принадлежностями, оборудованием или материалами, которые не были поставлены компанией Graco, либо неправильным проектированием, изготовлением, установкой, эксплуатацией или обслуживанием устройств, принадлежностей, оборудования или материалов, которые не были поставлены компанией Graco.

Настоящая гарантия действует при условии предварительной оплаты возврата оборудования, в котором предполагается наличие дефектов, уполномоченному дистрибьютору компании Graco для проверки наличия заявленных дефектов. Если факт наличия предполагаемого дефекта подтвердится, компания Graco обязуется бесплатно отремонтировать или заменить любые дефектные детали. Оборудование будет возвращено первоначальному покупателю с предварительной оплатой транспортировки. Если проверка не выявит каких-либо дефектов выполненных работ и материалов, ремонт будет осуществлен по разумной цене, которая может включать в себя стоимость работ, деталей и доставки оборудования.

НАСТОЯЩАЯ ГАРАНТИЯ ЯВЛЯЕТСЯ ИСКЛЮЧИТЕЛЬНОЙ И ЗАМЕНЯЕТ ВСЕ ПРОЧИЕ ГАРАНТИИ, ЯВНО ВЫРАЖЕННЫЕ ИЛИ ПОДРАЗУМЕВАЕМЫЕ, ВКЛЮЧАЯ, ПОМИМО ПРОЧЕГО, ГАРАНТИЮ ТОВАРНОГО СОСТОЯНИЯ ИЛИ ГАРАНТИЮ ПРИГОДНОСТИ К ОПРЕДЕЛЕННОЙ ЦЕЛИ.

Указанные выше условия определяют рамки обязательств компании Graco и меры судебной защиты покупателя в случае какого-либо нарушения условий гарантии. Покупатель согласен с тем, что применение других средств судебной защиты (в том числе при возникновении случайных, косвенных убытков, потери прибыли, продаж, ущерба людям или собственности либо случайного или косвенного урона) невозможно. Все претензии в случае нарушения гарантии должны быть предъявлены в течение 2 (двух) лет со дня продажи.

КОМПАНИЯ GRACO НЕ ПРЕДОСТАВЛЯЕТ НИКАКИХ ГАРАНТИЙ, ЯВНЫХ ИЛИ ПОДРАЗУМЕВАЕМЫХ, ОТНОСИТЕЛЬНО ТОВАРНОЙ ПРИГОДНОСТИ ИЛИ СООТВЕТСТВИЯ КАКОЙ-ЛИБО ОПРЕДЕЛЕННОЙ ЦЕЛИ В ОТНОШЕНИИ ВСПОМОГАТЕЛЬНЫХ ПРИНАДЛЕЖНОСТЕЙ, ОБОРУДОВАНИЯ, МАТЕРИАЛОВ ИЛИ КОМПОНЕНТОВ, ПРОДАВАЕМЫХ, НО НЕ ПРОИЗВОДИМЫХ КОМПАНИЕЙ GRACO. На указанные изделия, проданные, но не изготовленные компанией Graco (такие как электродвигатели, выключатели, шланги и т. д.), распространяются гарантии их изготовителя, если таковые имеются. Компания Graco обязуется предоставить покупателю помощь (в разумных пределах) в оформлении претензий в случае нарушения этих гарантий.

Компания Graco ни в коем случае не принимает на себя ответственность за косвенные, случайные убытки, убытки, определяемые особыми обстоятельствами, либо последующий ущерб в связи с поставкой компанией Graco оборудования в соответствии с данным документом или комплектующих, использования каких-либо продуктов или других товаров, проданных по условиям настоящего документа, будь то в связи с нарушением договора, нарушением гарантии, небрежностью со стороны компании Graco или в каком-либо ином случае.

FOR GRACO CANADA CUSTOMERS

The Parties acknowledge that they have required that the present document, as well as all documents, notices and legal proceedings entered into, given or instituted pursuant hereto or relating directly or indirectly hereto, be drawn up in English. Les parties reconnaissent avoir convenu que la rédaction du présent document sera en Anglais, ainsi que tous documents, avis et procédures judiciaires exécutés, donnés ou intentés, à la suite de ou en rapport, directement ou indirectement, avec les procédures concernées.

Информация от компании Graco

Чтобы ознакомиться с последними сведениями о продукции компании Graco, посетите веб-сайт: www.graco.com.

Сведения о патентах смотрите на веб-сайте: www.graco.com/patents.

ДЛЯ РАЗМЕЩЕНИЯ ЗАКАЗА, обратитесь к дистрибьютору Graco или позвоните по телефону 1-800-690-2894, чтобы найти ближайшего дистрибьютора.

Время хранения	Неограничено при условии замены частей/компонентов в соответствии с инструкциями по хранению, приведенными в руководстве		
Обслуживание при хранении	Уплотнения из кожи и регулятор давления должны заменяться каждые 5 лет		
Срок эксплуатации	Зависит от режима использования, распыляемых материалов, условий хранения и регулярности обслуживания. Минимум 25 лет при соблюдении всех условий.		
Обслуживание в течение эксплуатации	Уплотнения из кожи и регулятор давления должны заменяться каждые 5 лет		
Вывод из эксплуатации и утилизация	При невозможности дальнейшего использования распылитель подлежит утилизации. Индивидуальные части и компоненты должны быть отсортированы в соответствии с материалами изготовления. Материалы основных частей указаны в руководстве. Все электронные компоненты соответствуют требованиям Директивы об Ограничении Использования Опасных Материалов (ROHS) и должны утилизироваться в соответствии с местными требованиями.		
Кодировка даты производства	Месяц (первый символ)	Год (второй и третий символы)	Серия (четвертый символ)
Пример: A16A	A = Январь	16 = 2016	A = серия сборочного чертежа
Пример: L16A	L = Декабрь	16 = 2016	A = серия сборочного чертежа

Вся печатная и визуальная информация, указанная в данном документе, отражает самую последнюю информацию, имеющуюся на момент публикации. Компания Graco оставляет за собой право вносить изменения в любой момент без предварительного уведомления.

Оригинальные инструкции. This manual contains Russian. MM 3A3265

Главный офис компании Graco: г. Миннеаполис, США
Международные офисы: Бельгия, Китай, Корея, Япония

GRACO INC. AND SUBSIDIARIES • P.O. BOX 1441 • MINNEAPOLIS MN 55440-1441 • USA

© Graco Inc., 2016 г. Все производственные помещения компании Graco зарегистрированы согласно стандарту ISO 9001.

www.graco.com

Редакция А, март 2016