

Беспроводной краскораспылитель MiniMax™

Патент США 6,619,569 и другие патенты заявлены

3A0833C
RUS

**- Только для портативного распыления красок и других материалов для архитектурных покрытий на основе воды и масла (минерального спирта)-
- Не подлежит применению во взрывоопасной среде-**



ВАЖНЫЕ ИНСТРУКЦИИ ПО ТЕХНИКЕ БЕЗОПАСНОСТИ

Внимательно прочтите все содержащиеся в данном руководстве предупреждения и инструкции. Сохраните эти инструкции.

Модель 258862

Максимальное рабочее давление: 2 000 фунтов/кв. дюйм
(13,7 МПа, 137 бар)

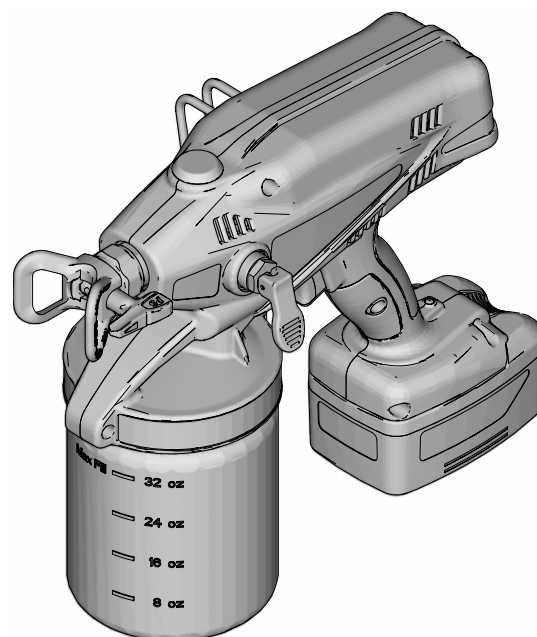

⚠ WARNING



Используйте только растворы на основе воды или масла (минерального спирта) с температурой воспламенения выше 38° C (100° F). Не используйте материалы, на упаковке которых имеется маркировка «ОГНЕОПАСНО». Для дополнительной информации об используемом материале затребуйте паспорт безопасности материалов у дистрибьютора или продавца.

Использовать рабочие жидкости на масляной основе следует на улице или в хорошо проветриваемых помещениях.

Распыление некоторых веществ может вызвать образование статического электричества в распылителе и привести к поражению пользователя статическим зарядом. В этом случае, прежде всего убедитесь в том, что используемый материал имеет точку возгорания выше 38° C (100° F), и на упаковке отсутствует маркировка «ОГНЕОПАСНО». Если статический заряд продолжает ощущаться, скорее всего, материал содержит, помимо минерального спирта, такие жидкости как, например, ксилол, толуол или бензин, которые могут привести к образованию статического заряда. Используйте другой материал.

Содержание

Предупреждения	3	Основные методики распыления	12
Идентификация компонентов	5	Включение пускового механизма	12
Общие процедуры	6	Направление распылителя	12
Процедура сброса давления	6	Очистка засорившегося узла насадки/защитного	
Блокировка пускового механизма	6	устройства	13
Положение насадки для распыления	6	Остановка и очистка	14
Положение клапана управления	6	Промывка распылителя	14
Зарядка аккумуляторной батареи	7	Очистка наружной поверхности распылителя	15
Индикаторы состояния зарядки	7	Насадки	15
Индикатор состояния распылителя	7	Хранение	16
НАСТРОЙКА	8	Запчасти и ремонтные комплекты	17
Выбор всасывающей трубы	8	РЕМОНТНЫЙ КОМПЛЕКТ	18
Распыление тонкими или прозрачными слоями		Фитинг выпускного клапана	18
(оптимизатор качества покрытия)	9	Очистка входного клапана	19
Подготовка распылителя	9	Поиск неисправностей	20
Рабочая жидкость	10	Технические данные	23
Установка узла наконечника/ограждения		Стандартная гарантия компании Graco	24
(если не установлено)	11		
Крепление плечевого ремня	11		

Важная информация для пользователя

Прежде чем использовать распылитель, внимательно прочитайте данные рекомендации. Подробные инструкции по надлежащему использованию распылителя и меры предосторожности приведены в поставляемом руководстве по эксплуатации.

ДАнный РАСПЫЛИТЕЛЬ НЕ ПОДЛЕЖИТ ВОЗВРАТУ В МАГАЗИН!
Если у вас возникли какие-либо вопросы, обратитесь к представителю Службы поддержки клиентов Graco по адресу www.graco.com.

Поздравляем! Вы приобрели высококачественный распылитель краски производства компании Graco Inc. Данный распылитель предназначен для высокоэффективного распыления красок и покрытий для архитектурных покрытий на основе воды и масла (минерального спирта). Данное руководство пользователя ознакомит вас с типами рабочих жидкостей, которые можно и нельзя использовать вместе с вашим распылителем.

Прежде чем использовать данное оборудование, ознакомьтесь с информацией, указанной на ярлыке упаковки, и попросите паспорт безопасности материала (MSDS). На ярлыке упаковки и в паспорте безопасности материала (MSDS) приведены состав рабочих жидкостей и соответствующие предостережения.

Краски, покрытия и растворители, как правило, соответствуют приведенным ниже **3 основным категориям**:



НА ВОДНОЙ ОСНОВЕ: На ярлыке упаковке должно быть указано, что рабочую жидкость можно смыть мыльным раствором воды. В таком случае ваш распылитель совместим с данным типом рабочей жидкости. Для вашего распылителя **НЕЛЬЗЯ** использовать агрессивные очистители, например хлорсодержащий отбеливатель.









НА МАСЛЯНОЙ ОСНОВЕ: На ярлыке упаковке должно быть указано, что рабочая жидкость воспламенима и ее можно удалить с помощью минерального спирта или разбавителя для краски. В паспорте безопасности материала (MSDS) должно быть указано, что температура воспламенения рабочей жидкости превышает 100° F. В таком случае ваш распылитель совместим с данным типом рабочей жидкости. Использовать рабочие жидкости на масляной основе следует на улице или в хорошо проветриваемых помещениях. См. предостережения в руководстве по эксплуатации.



ОГНЕОПАСНО: Данный тип рабочей жидкости содержит легковоспламеняющиеся растворители, например диметилбензол, толуол, лигроин, метилэтилкетон, разбавитель лака, ацетон, денатурат и терпентин. На ярлыке упаковки должно быть указано, что рабочая жидкость **ЛЕГКОВОСПЛАМЕНЯЕМА**. Данный тип **НЕСОВМЕСТИМ** с вашим распылителем, и его использовать **НЕЛЬЗЯ**.

Предупреждения

Следующие предупреждения относятся к установке, эксплуатации, техническому обслуживанию и ремонту данного оборудования. Символом восклицательного знака отмечены общие предупреждения, а знак опасности указывает на риск, связанный с определенной процедурой. При появлении этих символов в тексте данного руководства, обращайтесь на соответствующие предупреждения. Символы опасности и предупреждения для каждого определенного продукта, не включенные в данный раздел, могут появляться в других разделах данного руководства.

 WARNING	
  	<p>ОПАСНОСТЬ ПОЖАРА И ВЗРЫВА</p> <p>Легковоспламеняющиеся газы, такие как испарения растворителей или краски, могут загореться или взорваться в рабочей зоне. Чтобы предотвратить возгорание и взрыв:</p> <ul style="list-style-type: none"> • распылитель производит искры. Не опрыскивать и не промывать легковоспламеняющимися жидкостями; • следует использовать только рабочие жидкости на основе воды или масла (минерального спирта) с температурой воспламенения менее 100° F (38° C); • обеспечьте достаточную вентиляцию в области распыления. Позаботьтесь о том, чтобы в рабочую область поступало достаточное количество свежего воздуха; • использовать рабочие жидкости на масляной основе следует на улице или в хорошо проветриваемых помещениях; • не осуществляйте распыление или промывку горючими веществами поблизости от источников открытого огня или легковоспламеняющихся предметов; • прохождение краски или растворителя через оборудование может привести к образованию статического заряда. При наличии испарений краски или растворителя, статический заряд может стать причиной пожара или взрыва. Во время распыления или промывки держите распылитель на расстоянии не менее 10 см от поверхности предметов; • курить в зоне распыления запрещается; • не приводите в действие выключатели, двигатели или другие образующие искры устройства в области распыления; • поддерживайте чистоту и следите за тем, чтобы в рабочей области отсутствовали емкости с краской или растворителем, коврики и другие легковоспламеняющиеся материалы; • проверяйте состав распыляемых красок и растворителей. Прочтите все паспорта безопасности материала (MSDS) и ярлыки на упаковке красок и растворителей. Соблюдайте инструкции производителей красок и растворителей; • на оборудовании должно присутствовать работоспособное оборудование для пожаротушения.
  	<p>ОПАСНОСТЬ ПОДКОЖНОЙ ИНЪЕКЦИИ</p> <p>Распыление под высоким давлением может привести к подкожной инъекции токсичных материалов и привести к серьезной травме. В случае подкожной инъекции требуется немедленное хирургическое вмешательство.</p> <ul style="list-style-type: none"> • Не направляйте распылитель и не распыляйте раствор на людей или животных. • Держите руки и другие части тела подальше от выходящей струи. Например, не пытайтесь устранить утечку, закрывая отверстие какими-либо частями тела. • Всегда устанавливайте блокировку включения в перерывах между работой. Проверьте исправность блокировки включения. • Всегда используйте защитное устройство насадки. Никогда не осуществляйте распыление без установленной защитной насадки. • Соблюдайте осторожность при очистке и замене насадки сопла. В случае засорения насадки сопла в процессе распыления, выключите устройство и сбросьте давление в соответствии с инструкциями, приведенными в разделе Процедура сброса давления, и только затем снимите насадку для очистки. • Не оставляйте без присмотра агрегат, подключенный к сети питания или находящийся под давлением. Когда устройство не используется, выключайте его и выполняйте Процедуру сброса давления. • Проверьте детали на наличие повреждений. Заменяйте все поврежденные детали. • Система обеспечивает давление до 2 000 фунтов на кв. дюйм. Используйте запчасти и дополнительные принадлежности, предназначенные для работы под давлением не менее 2 000 фунтов на кв. дюйм. • При переноске устройства не держите палец на курке пускового механизма. • Перед началом работы проверьте надежность всех соединений. • Вы должны уметь остановить устройство в любой момент и быстро сбросить давление. Тщательно изучите элементы управления.
	<p>ОПАСНОСТЬ НЕПРАВИЛЬНОГО ПРИМЕНЕНИЯ ОБОРУДОВАНИЯ</p> <p>Неправильное применение оборудования может привести к серьезным травмам или смертельному исходу.</p> <ul style="list-style-type: none"> • В процессе работы всегда надевайте защитные перчатки, очки и респиратор. • Не выполняйте распыление поблизости от детей. Следите за тем, чтобы дети никогда не приближались к данному оборудованию. • Не пытайтесь дотянуться до удаленных мест и не стойте на неустойчивых поверхностях. Твердо стойте на ногах и сохраняйте равновесие. • Не отвлекайте и следите за ходом выполнения работы. • Не работайте с данным оборудованием в утомленном состоянии, под воздействием сильных лекарственных средств или в состоянии алкогольного опьянения. • Используйте только в сухих местах. Не подвергайте воздействию воды или дождя. • Обеспечьте необходимый уровень освещения в помещении.

! WARNING

	<p>ОПАСНОСТЬ ПРИ ИСПОЛЬЗОВАНИИ АККУМУЛЯТОРНЫХ БАТАРЕЙ</p> <p>При неправильном обращении аккумуляторные батареи могут стать источником утечки электролита, а также причиной взрыва и получения ожогов. Содержимое батареи может вызвать серьезное раздражение и/или химические ожоги. В случае попадания на кожу, промойте пораженный участок водой с мылом. При попадании в глаза, промывайте их водой в течение не менее 15 минут и немедленно обратитесь к врачу.</p> <ul style="list-style-type: none"> • Не замыкайте контакты аккумуляторной батареи. • Держите аккумуляторную батарею на расстоянии от источников огня. • Для зарядки аккумуляторной батареи используйте только утвержденное Graco зарядное устройство, указанное в данном руководстве. • Не подвергайте аккумуляторную батарею воздействию температуры свыше 80 °C (170° F). • Не подвергайте аккумуляторную батарею воздействию воды или дождя. • Не разбирайте, не раздавливайте и не пытайтесь открыть аккумуляторную батарею. • При утилизации придерживайтесь местных норм и стандартов.
	<p>ОПАСНОСТЬ ПОРАЖЕНИЯ ЭЛЕКТРИЧЕСКИМ ТОКОМ, ВОЗГОРАНИЯ И ВЗРЫВА ЗАРЯДНОГО УСТРОЙСТВА</p> <p>Неправильная настройка или использование могут привести к поражению электрическим током, пожару и взрыву.</p> <ul style="list-style-type: none"> • Заряжайте только литий-ионные аккумуляторные батареи Graco на 18 В; батареи какого-либо другого типа могут взорваться. • Используйте только в сухих местах. Не подвергайте воздействию воды или дождя. • Если шнур питания поврежден, во избежание несчастного случая, необходимо обратиться к производителю для его замены. • Перед установкой аккумуляторной батареи в зарядное устройство, убедитесь в том, что ее наружная поверхность является сухой и чистой. • Не пытайтесь заряжать одноразовые батареи. • Установите зарядное устройство на плоскую поверхность из невоспламеняющегося материала и следите за тем, чтобы во время зарядки поблизости отсутствовали легковоспламеняющиеся материалы или испарения.
	<p>ОПАСНОСТЬ ОТ АЛЮМИНИЕВЫХ КОМПОНЕНТОВ ПОД ДАВЛЕНИЕМ</p> <p>Использование жидкостей, несовместимых с алюминием в автоклавах, может привести к возникновению химической реакции и повреждению оборудования. Несоблюдение этого условия может привести к смертельному исходу, серьезной травме или повреждению имущества.</p> <ul style="list-style-type: none"> • Не используйте 1,1,1-трихлорэтан, метилхлорид, а также растворители на основе галогенизированного углеводорода и жидкости, содержащие эти растворители. • Многие другие жидкости также могут содержать вещества, несовместимые с алюминием. Уточните совместимость у поставщика материала.
	<p>ОПАСНОСТЬ ДВИЖУЩИХСЯ ДЕТАЛЕЙ</p> <p>Движущиеся детали могут прищемить или ампутировать пальцы или другие части тела.</p> <ul style="list-style-type: none"> • Держитесь на расстоянии от движущихся деталей. • Не начинайте работу при отсутствии защитных устройств или крышек. • Оборудование под давлением, и может включиться неожиданно. Перед проверкой, перемещением или техническим обслуживанием оборудования выполните процедуру сброса давления, приведенную в данном руководстве. Отключите питание.
	<p>ОПАСНОСТЬ ТОКСИЧНЫХ ЖИДКОСТЕЙ ИЛИ ГАЗОВ</p> <p>При попадании в глаза, на кожу, при вдыхании или попадании внутрь, токсичные жидкости или газы могут привести к серьезным травмам или смертельному исходу.</p> <ul style="list-style-type: none"> • Прочтите MSDS (ведомости безопасности материалов), чтобы ознакомиться со специфическими опасными особенностями используемых жидкостей. • Храните опасные жидкости в специальных контейнерах, при утилизации следуйте соответствующим инструкциям.
	<p>СРЕДСТВА ИНДИВИДУАЛЬНОЙ ЗАЩИТЫ</p> <p>Лица, использующие или обслуживающие оборудование, а также находящиеся в рабочей зоне, должны применять соответствующие средства защиты, чтобы обезопасить себя от серьезных травм, в том числе от повреждения глаз, потери слуха, вдыхания токсичных газов и ожогов. Средства защиты включают, в частности, следующие:</p> <ul style="list-style-type: none"> • Защитные очки и средства защиты слуха. • респираторы, защитная одежда и перчатки, рекомендованные производителем растворителя.

Идентификация компонентов

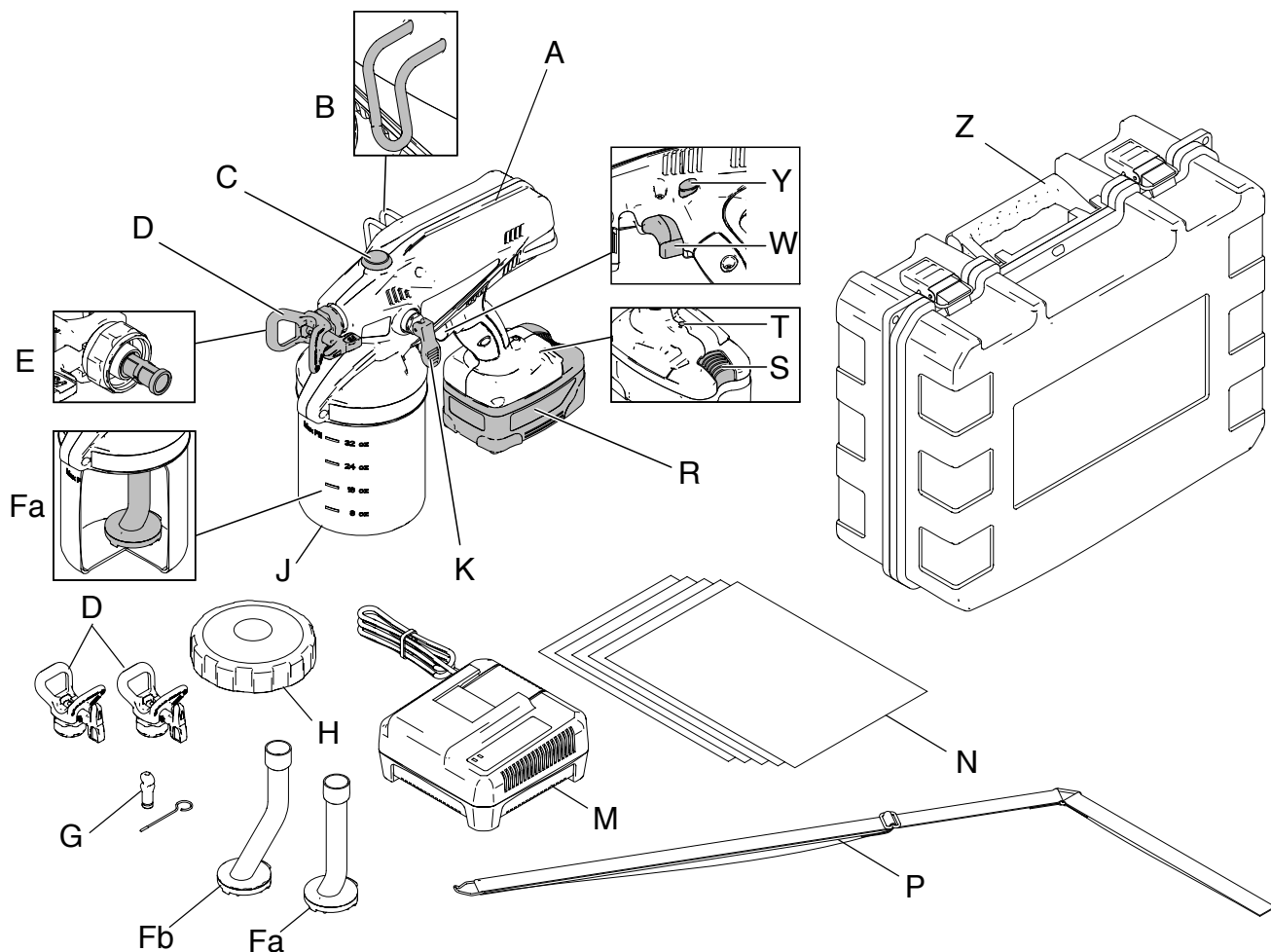

A	Беспроводной краскораспылитель MiniMax
B	Крюк распылителя
C	Отверстие для доступа к выпускному клапану
D	Узел насадки с защитным устройством (включая 211, 411, 515)
E	Верхний фильтр (*с обратной резьбой)
Fa	Стандартная всасывающая труба (для распыления на потолке и стенах)
Fb	Специальная всасывающая труба (для распыления на полу)
G	Оптимизатор качества покрытия с приспособлением для хранения/очистки
H	Крышка бачка для материала и уплотнение

J	Крышка бачка для материала (1 л)
K	Клапан для заливки/сброса давления
M	Зарядное устройство для литий-ионных аккумуляторных батарей высокой мощности
N	Подкладки бачка для материала (5 шт.)
P	Плечевой ремень
R	Литий-ионная аккумуляторная батарея высокой мощности (2 шт.)
S	Кнопка извлечения аккумуляторной батареи
T	Индикатор состояния батареи
W	Пусковой механизм распылителя
Y	Блокировка пускового механизма
Z	Футляр

***ПРИМЕЧАНИЕ:** Узел фильтра имеет обратную резьбу. Поверните влево (или против часовой стрелки), чтобы затянуть, поверните вправо (или по часовой стрелке), чтобы отпустить.

Общие процедуры

Процедура сброса давления

			
<p>Не выполняйте распыление поблизости от детей. Не направляйте распылитель и не распыляйте раствор на людей или животных. Держитесь в стороне от передней части распылителя. Например, не пытайтесь остановить поток краски, закрывая отверстие какими-либо частями тела.</p> <p>Данный распылитель работает под внутренним давлением 2 000 фунтов на кв. дюйм. Выполняйте эту Процедуру сброса давления каждый раз в перерывах между работой, а также перед очисткой, проверкой, обслуживанием или транспортировкой оборудования, чтобы предотвратить травмирование.</p>			

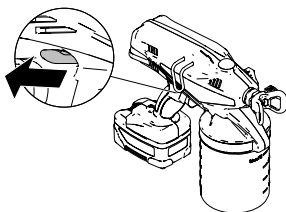

1. Включите устройство блокировки включения распылителя.

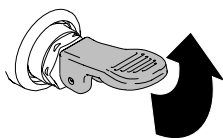

2. Для сброса давления установите клапан управления в ВЕРХНЕЕ положение.



Блокировка пускового механизма

			
<p>Всегда устанавливайте блокировку пускового механизма по окончании распыления, во избежание случайного включения распылителя рукой при падении или ударе.</p>			

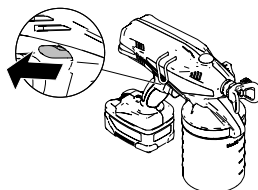

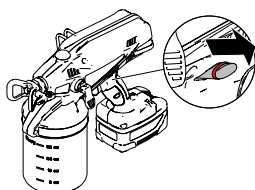

Пусковой механизм заблокирован



Пусковой механизм разблокирован (видно красное кольцо)

Положение насадки для распыления

			
<p>Перед регулировкой положения насадки для распыления, всегда выполняйте Процедуру сброса давления.</p>			

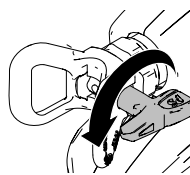

Насадка в переднем положении (положение РАСПЫЛЕНИЯ)

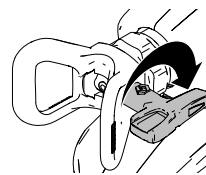

Насадка в обратном положении (положение ОЧИСТКИ)

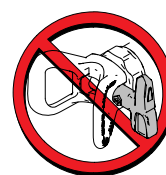

Положение клапана управления

			
---	--	---	--

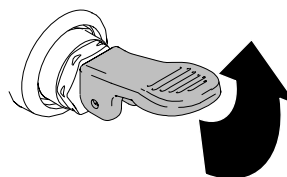



Верхнее положение (Сброс давления насоса)



Нижнее положение (Положение готовности к распылению)

Зарядка аккумуляторной батареи



		
<p>При неправильном обращении аккумуляторные батареи могут стать источником утечки, а также причиной взрыва и получения ожогов.</p>		

Аккумуляторы поставляются с 50% зарядом, чтобы обеспечить максимальную продолжительность работы, и требуют подзарядки до первого использования. Чтобы зарядить разряженный аккумулятор до 80% потребуется около 45 минут, после чего его можно использовать. Для полной зарядки разряженного аккумулятора необходимо около 75 минут.

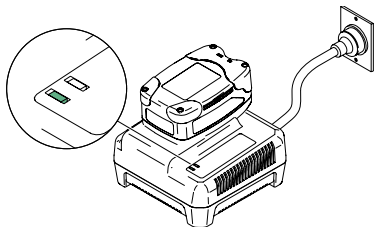
1. Задвиньте аккумуляторную батарею в зарядное устройство, как показано на рисунке (индикатор загорится в течение 5 секунд).







ПРИМЕЧАНИЕ: Аккумуляторы можно оставить в зарядном устройстве, которое автоматически переключится в режим поддержания. Рекомендуется не оставлять батареи в зарядном устройстве в течение более одной недели.

		
<p>Чтобы снизить риск поражения электрическим током, используйте только аккумуляторные батареи Graco с зарядным устройством Graco. Не допускайте попадания посторонних предметов внутрь адаптера.</p>		

ПРИМЕЧАНИЕ: Количество материала, распыленного с помощью каждого аккумулятора, зависит от рабочей жидкости, размера насадки, заряда и температуры аккумулятора. С одним полностью заряженным аккумулятором можно распылить около 1 галлона эмульсионной краски с помощью насадки 515. При использовании меньшей насадки или более жидкого материала можно распылить меньшее количество жидкости.

Индикаторы состояния зарядки

МЕТКА, БИРКА	Внешний вид	Описание
	Постоянный зеленый индикатор	Указывает на состояние полной зарядки. Аккумуляторную батарею можно использовать или оставить в зарядном устройстве. Автоматический дежурный режим поддерживает аккумуляторные батареи в полностью заряженном состоянии
	Мигающий зеленый индикатор	Зарядка батареи выполнена на 80%. Аккумуляторную батарею можно использовать
	Мигающий красный индикатор	Батарея заряжена менее чем на 80%. НЕ ИСПОЛЬЗУЙТЕ батарею
	Постоянный красный индикатор	Аккумуляторная батарея слишком горячая, перед зарядкой необходимо дать ей остыть. Оставьте батарею в зарядном устройстве

Индикатор состояния распылителя

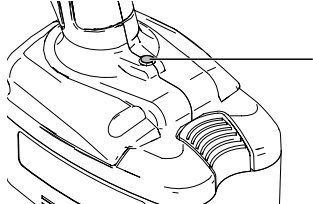
Свет	Внешний вид	Описание
	Индикатор не горит	Нормальный режим работы
	Постоянный красный индикатор	Низкий уровень зарядки батареи, необходима зарядка
	Мигающий красный	Аккумуляторная батарея слишком горячая или насадка засорена. См. Устранение неисправностей , стр. 20

ПРИМЕЧАНИЕ: Индикатор загорается только при приведении в действие пускового механизма распылителя. **Удерживайте нажатым пусковой механизм**, чтобы увидеть индикатор состояния распылителя.

НАСТРОЙКА

<p>Используйте только растворы на основе воды или масла (минерального спирта) с температурой воспламенения выше 38° C (100° F). Не используйте материалы, на упаковке которых имеется маркировка «ОГНЕОПАСНО». Для дополнительной информации об используемом материале затребуйте паспорт безопасности материалов у дистрибьютора или продавца.</p>		
<p>Распыление некоторых веществ может вызвать образование статического электричества в распылителе и привести к поражению пользователя статическим зарядом. В этом случае, прежде всего убедитесь в том, что используемый материал имеет точку возгорания выше 100° F (38° C), и на упаковке отсутствует маркировка «ОГНЕОПАСНО». Если статический заряд продолжает ощущаться, скорее всего, материал содержит, помимо минерального спирта, такие жидкости как, например, ксилол, толуол или бензин, которые могут привести к образованию статического заряда. Используйте другой материал.</p>		
<p>Использовать рабочие жидкости на масляной основе следует на улице или в хорошо проветриваемых помещениях.</p>		
<p>Обеспечьте достаточную вентиляцию в области распыления. Обеспечьте достаточную циркуляцию свежего воздуха в помещении.</p>		

ПРЕДУПРЕЖДЕНИЕ

Для вашего распылителя **НЕЛЬЗЯ** использовать агрессивные очистители, например хлорсодержащий отбеливатель. Подобные очистители могут повредить распылитель.

Выбор всасывающей трубы

В комплект поставки данного распылителя входят две различные всасывающие трубы.

Стандартная всасывающая труба (для распыления на потолке и на стенах): При распылении на стенах впускное отверстие всасывающей трубы должно быть направлено к лицевой стороне крышки бачка для материала.

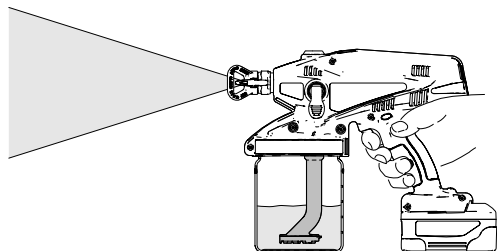

При распылении на потолке впускное отверстие всасывающей трубы должно быть направлено к задней стороне крышки бачка для материала (т.е. в сторону пускового механизма).

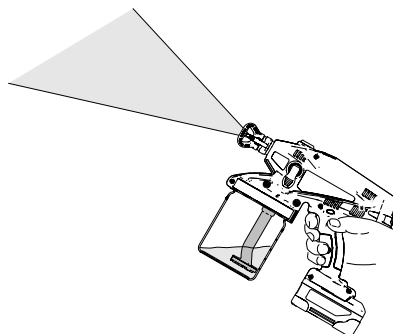

Специальная всасывающая труба (для распыления на полу):

При распылении на полу впускное отверстие всасывающей трубы должно быть направлено к лицевой стороне крышки бачка для материала (т.е. в сторону насадки/защитного устройства).

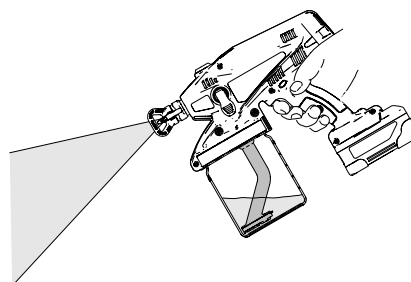

ПРИМЕЧАНИЕ: При слишком сильном наклоне распылителя труба всасывания теряет контакт с жидкостью, и распылитель перестает работать.

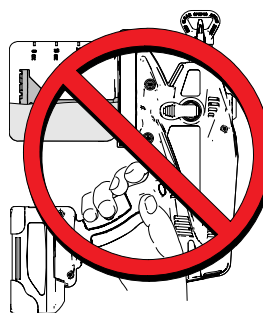

Распыление тонкими или прозрачными слоями (оптимизатор качества покрытия)

При нанесении тонкого слоя краски или прозрачных покрытий необходимо использовать оптимизатор качества покрытия. Оптимизатор качества покрытия ограничивает подачу вещества, что приводит к нанесению более тонкого слоя.

Установка

1. Снимите крышку бачка для материала и всасывающую трубу.

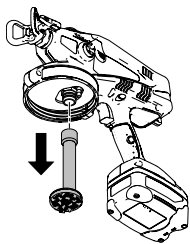

2. Проталкивайте оптимизатор качества покрытия внутрь входного отверстия насоса до тех пор, пока он не будет полностью зафиксирован, и установите на место всасывающую трубу.

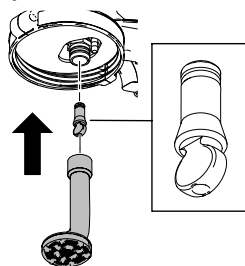

Очистка/Хранение

Не забывайте снимать и очищать оптимизатор качества покрытия сразу по окончании работы. Храните оптимизатор качества покрытия на прилагаемом устройстве для хранения/очистки, чтобы избежать засохшего материала внутри отверстия.

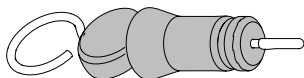

Подготовка распылителя

Данный распылитель поставляется с небольшим количеством пробного материала в системе. **Для удаления этого материала необходимо выполнить промывку распылителя перед вводом в эксплуатацию:**

1. Заполните бачок для материала водой и постепенно подавайте ее в распылитель.

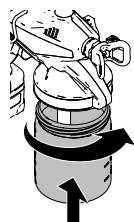

ЗА0833С

2. Установите клапан заливки/сброса давления в верхнее положение, а затем удерживайте нажатым пусковой механизм в течение 10 секунд.

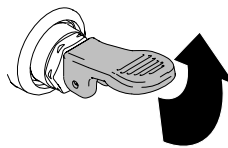

3. Установите клапан заливки/сброса давления в нижнее положение для распыления.

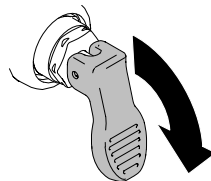

4. Переверните насадку распылителя в положение ОЧИСТКИ и нажмите на пусковой механизм, направив пистолет в безопасную сторону.

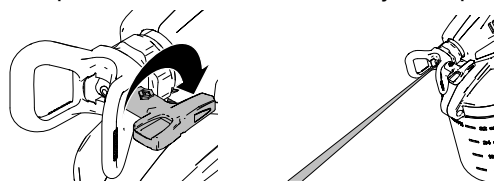

5. Включите блокировку пускового механизма и установите клапан заливки/сброса давления в верхнее положение для сброса давления.

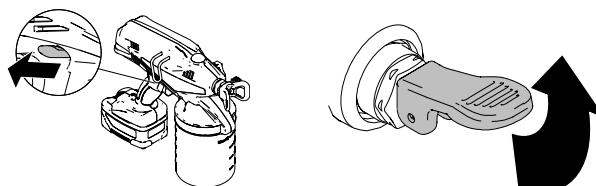

6. Отвинтите и снимите крышку бачка для материала.

7. Снимите блокировку пускового механизма, установите клапан заливки/сброса давления в нижнее положение и нажмите пусковой механизм для подачи жидкости, удерживая распылитель чуть выше крышки бачка для материала.

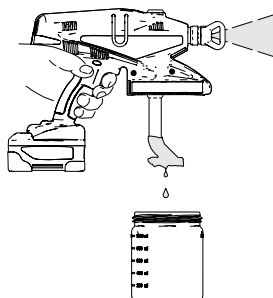

8. Слейте рабочую жидкость из бачка.

Рабочая жидкость

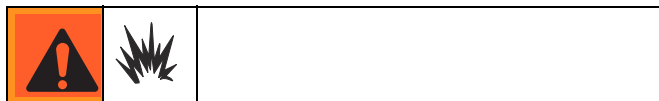

Используйте только растворы на основе воды или масла (минерального спирта) с температурой воспламенения выше 38° C (100° F). Не используйте материалы, на упаковке которых имеется маркировка «ОГНЕОПАСНО». Для дополнительной информации об используемом материале затребуйте паспорт безопасности материалов у дистрибьютора или продавца.

Распыление некоторых веществ может вызвать образование статического электричества в распылителе и привести к поражению пользователя статическим зарядом. В этом случае, прежде всего убедитесь в том, что используемый материал имеет точку возгорания выше 100°F (38° C), и на упаковке отсутствует маркировка «ОГНЕОПАСНО». Если статический заряд продолжает ощущаться, скорее всего, материал содержит, помимо минерального спирта, такие жидкости как, например, ксилол, толуол или бензин, которые могут привести к образованию статического заряда. Используйте другой материал.

Использовать рабочие жидкости на масляной основе следует на улице или в хорошо проветриваемых помещениях.

Обеспечьте достаточную вентиляцию в области распыления. Обеспечьте достаточную циркуляцию свежего воздуха в помещении.

- По распылении растворов на водной основе тщательно промывайте распылитель водой.
- При распылении растворов на неводной основе тщательно промывайте распылитель минеральным спиртом или совместимой жидкостью для промывки на масляной основе.

Начало работы (или заполнение бачка)

1. Включите блокировку пускового механизма и установите клапан заливки/сброса давления в верхнее положение для сброса давления.

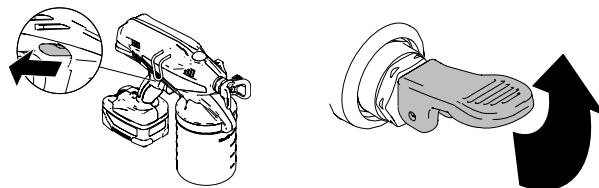

2. Установите подкладку бачка для материала, заполните бачок и начинайте подавать жидкость в распылитель.

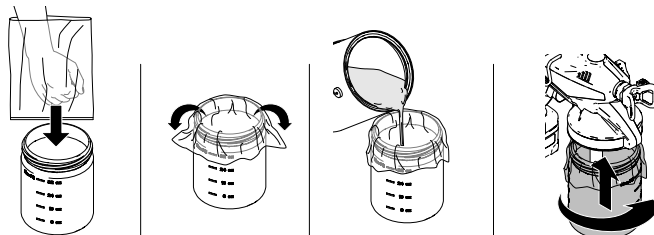

3. Для заливки насоса снимите блокировку пускового механизма и нажимайте на курок в течение 10 секунд. Затем отпустите пусковой механизм и установите клапан для заливки/сброса давления в нижнее положение.

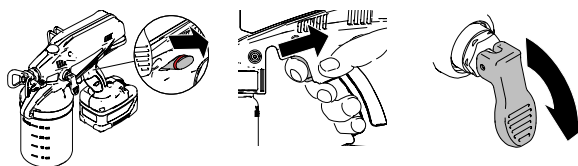

4. Переверните насадку в положение для ОЧИСТКИ и выполняйте распыление в течение 5 секунд, направляя распылитель в безопасном направлении. Затем поверните насадку обратно в положение для распыления. **ПРИМЕЧАНИЕ:** Невыполнение этой процедуры может стать причиной некачественного распыла.

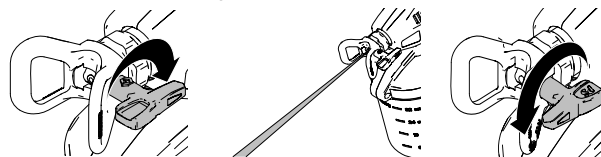

Установка узла наконечника/ограждения (если не установлено)

Таблица выбора двусторонней насадки

Рабочая жидкость		
*Жидкая	Средняя	Плотная
Тонкий слой краски, полупрозрачный слой краски	Эмаль, плотный слой краски, тонкое латексное покрытие	Плотное латексное покрытие
211, 411	213, 413	315, 515

*Установите оптимизатор качества покрытия, см. стр. 9.

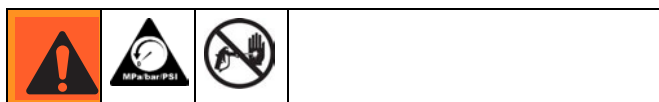

1. Включите блокировку пускового механизма и установите клапан заливки/сброса давления в верхнее положение для сброса давления.

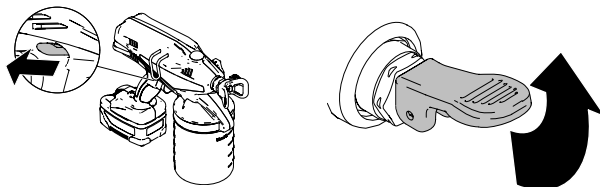

2. Установите фильтр на узел насадки/защитного устройства (проследите за тем, чтобы фильтр был вставлен до конца). **ПРИМЕЧАНИЕ:** Узел фильтра имеет обратную резьбу. **Для установки поверните фильтр влево** (или против часовой стрелки). **Для удаления поверните фильтр вправо** (или по часовой стрелке).

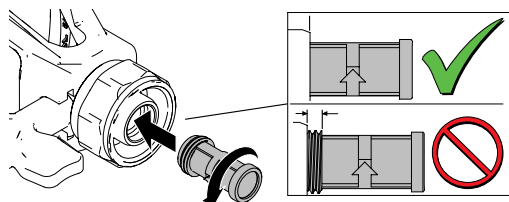

ПРЕДУПРЕЖДЕНИЕ

Во избежание повреждения фильтра, проследите за тем, чтобы он был полностью завинчен в узел насадки/защитного устройства.

3. Завинтите узел насадки/защитного устройства в распылитель. Затягивайте стопорную гайку до тех пор, пока она не будет полностью закреплена.

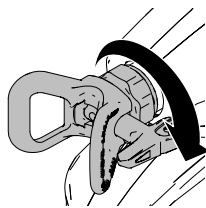

ПРЕДУПРЕЖДЕНИЕ

Насадка прикреплена к узлу насадки/защитного устройства и является его неотъемлемой частью. Попытка ее удаления приведет к повреждению узла.

Крепление плечевого ремня

1. Прикрепите металлическую проушину к задней части распылителя.

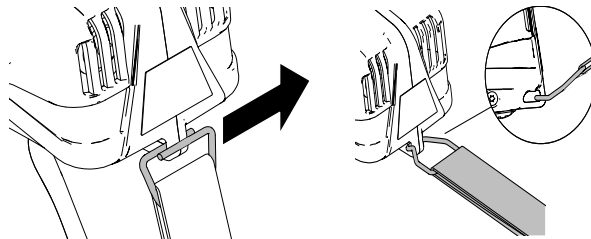

2. Освободите конец липучки ремня, поместите его в соответствующее отверстие под насадкой распылителя.

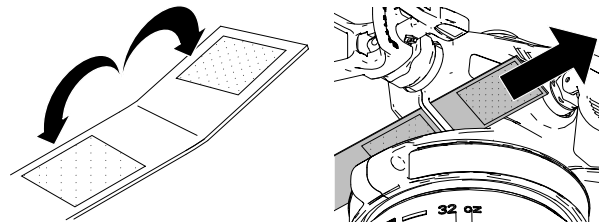

3. Поместите липучку в металлический треугольник, затем согните вниз и прикрепите липучку к ремню.

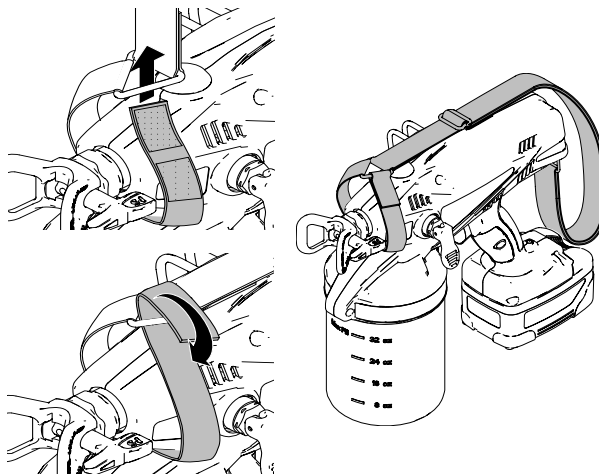

Основные методики распыления

ПРИМЕЧАНИЕ:Прежде, чем приступить к работе, опробуйте базовые методы распыления на ненужном листе картона. **Чтобы уберечь от покраски предметы, находящиеся в области поверхности для распыления, их необходимо накрыть или убрать.**

Держите распылитель на расстоянии по меньшей мере 25 см (10 дюймов) от поверхности таким образом, чтобы достичь желаемого результата. Наведите распылитель непосредственно на поверхность. Отклонение от прямого угла при распылении может привести к неровному распределению материала на поверхности.



Сгибайте запястье, чтобы продолжать направлять распылитель под прямым углом. Распыление под углом приводит к образованию неровного покрытия.

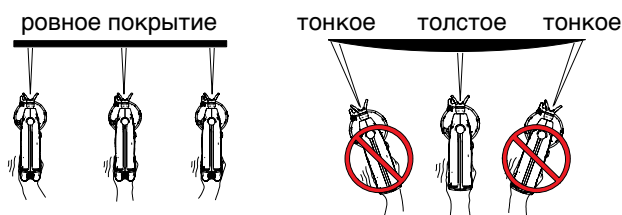

ПРИМЕЧАНИЕ: Скорость перемещения распылителя влияет на качество нанесения покрытия. Если покрытие ложится неравномерно, это означает, что вы перемещаетесь слишком быстро. Если возникают подтеки, значит, вы перемещаетесь слишком медленно. См. **Устранение неисправностей**, стр. 20.

Включение пускового механизма

Для достижения ровного покрытия потяните пусковой механизм после начала прохода. Отпустите пусковой механизм до окончания прохода. Распылитель должен перемещаться в момент нажатия и отпускания пускового механизма.

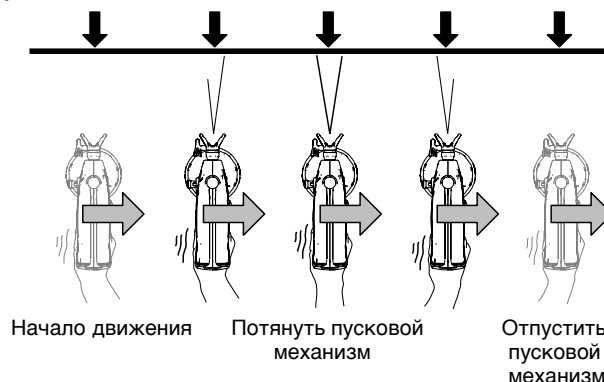

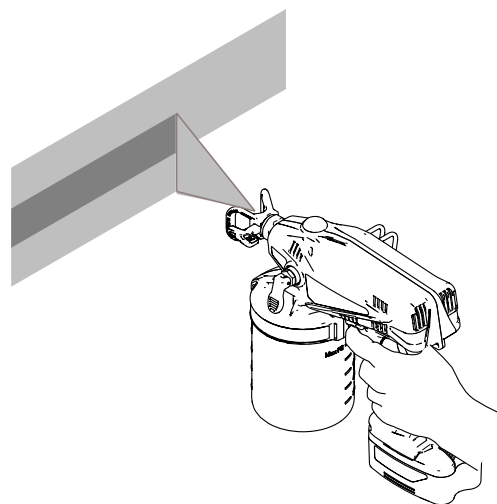

Направление распылителя

Направляйте насадку распылителя на нижний край предыдущего прохода, наполовину перекрывая его.



Очистка засорившегося узла насадки/защитного устройства

		
<p>Не выполняйте распыление поблизости от детей. Не направляйте распылитель и не распыляйте раствор на людей или животных. Держите руки и другие части тела подальше от выходящей струи. Например, не пытайтесь устранить утечку, закрывая отверстие какими-либо частями тела.</p>		

Иногда остатки рабочей жидкости могут собираться и засорять насадку распылителя. Для очистки насадки выполните приведенные ниже действия.

1. Для очистки насадки от засорений включите блокировку пускового механизма и установите клапан сброса давления в нижнее положение.

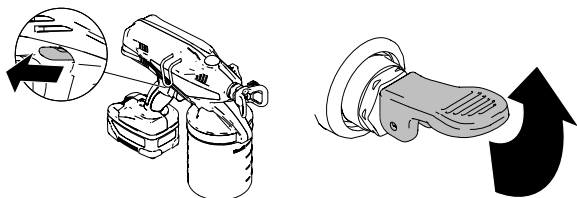

2. Переверните насадку распылителя в положение ОЧИСТКИ.

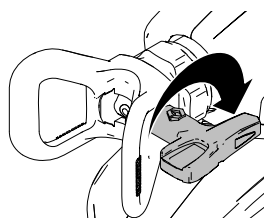

3. Направьте распылитель в безопасную сторону, снимите блокировку пускового механизма и установите клапан заливки/сброса давления в нижнее положение для распыления. Приведите в действие пусковой механизм для очистки засорившейся насадки.

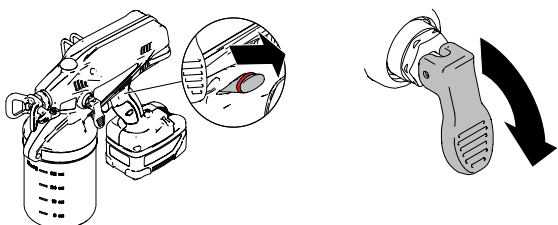

4. Включите устройство блокировки включения распылителя. Установите клапан заливки/сброса давления в верхнее положение для сброса давления и переверните насадку обратно в положение для распыления.

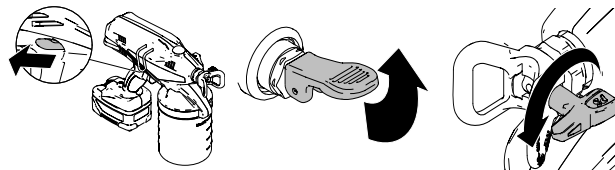

5. Снимите блокировку пускового механизма, установите клапан заливки/сброса давления в нижнее положение и продолжите распыление.

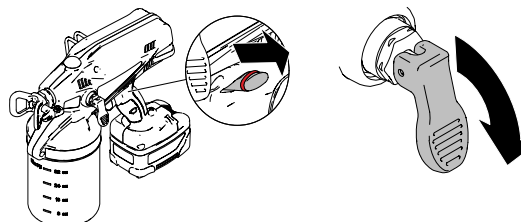

6. Если же насадка все еще засорена, повторите шаги 1–5 и поверните насадку на из положения распыления в положение очистки несколько раз. Повторите шаг 1 для сброса давления, извлечения и очистки фильтра или замените фильтр.

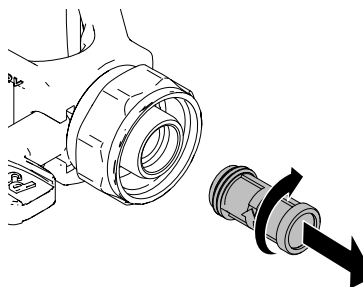

Примечание: Узел фильтра имеет обратную резьбу: Для установки **поверните его влево** (или против часовой стрелки). Для удаления **поверните его вправо** (или по часовой стрелке).

7. Если засор был устранен, включите блокировку пускового механизма и поверните рукоятку в форме стрелки обратно в положение РАСПЫЛЕНИЯ.

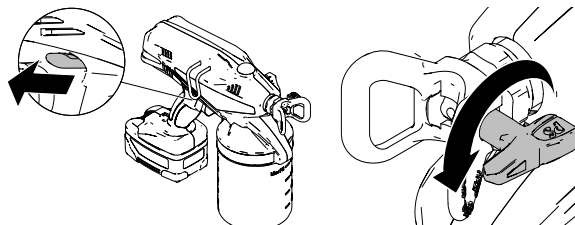

Остановка и очистка

ПРЕДУПРЕЖДЕНИЕ

При отсутствии надлежащей очистки распылителя после каждого использования рабочие материалы могут затвердеть и повредить распылитель, в результате чего гарантия будет аннулирована.

Промывка распылителя



Используйте только растворы на основе воды или минерального спирта с температурой воспламенения выше 38° C (100° F). Не используйте материалы, на упаковке которых имеется маркировка «ОГНЕОПАСНО». Для дополнительной информации об используемом материале затребуйте паспорт безопасности материалов у дистрибьютора или продавца.

Распыление некоторых веществ может вызвать образование статического электричества в распылителе и привести к поражению пользователя статическим зарядом. В этом случае, прежде всего убедитесь в том, что используемый материал имеет точку возгорания выше 100°F (38° C), и на упаковке отсутствует маркировка «ОГНЕОПАСНО». Если статический заряд продолжает ощущаться, скорее всего, материал содержит, помимо минерального спирта, такие жидкости как, например, ксилол, толуол или бензин, которые могут привести к образованию статического заряда. Используйте другой материал.

Использовать рабочие жидкости на масляной основе следует на улице или в хорошо проветриваемых помещениях.

Обеспечьте достаточную вентиляцию в области распыления. Обеспечьте достаточную циркуляцию свежего воздуха в помещении.

ПРЕДУПРЕЖДЕНИЕ

Не допускайте попадания воды на внутренние части распылителя. Не погружайте распылитель в очищающий раствор. Отверстия в кожухе предназначены для охлаждения внутренних механических и электронных компонентов. Попадание воды в эти отверстия может привести к неисправности или необратимым повреждениям распылителя.

1. Включите блокировку пускового механизма и установите клапан сброса давления в верхнее положение.

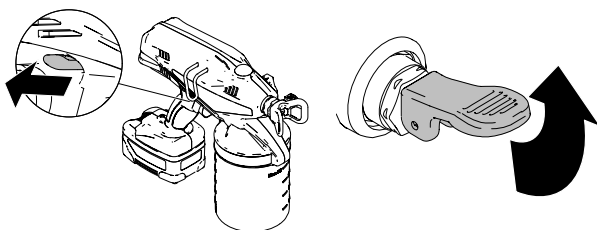

2. Снимите крышку бачка для материала и удалите подкладку или излишки материала.



3. Снимайте и промывайте впускную трубу и решетку распылителя водой (или жидкостью для промывки) и щеткой каждый раз при промывке распылителя. Установите на место впускную трубу.

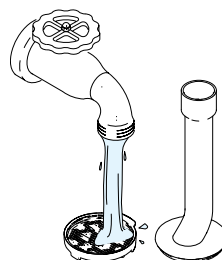

4. Очистите бачок, если не используете подкладку, и заполните его водой или соответствующей жидкостью для промывки.



5. Установите на место крышку бачка для материала, встряхните распылитель, чтобы распределить внутри него чистую воду для очистки всех внутренних частей крышки и распылителя.

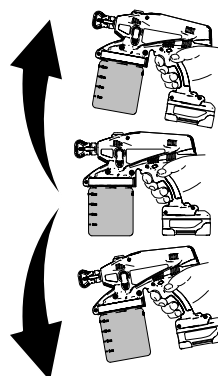

6. Выключите блокировку пускового механизма и нажимайте на него в течение приблизительно 15 секунд. Включите устройство блокировки включения распылителя.

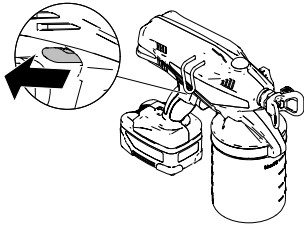

7. Слейте грязную жидкость и заполните бачок соответствующей жидкостью для промывки.

8. Выключите блокировку пускового механизма, переверните насадку в положение ОЧИСТКИ и нажимайте на пусковой механизм в течение 5 секунд для заливки распылителя.

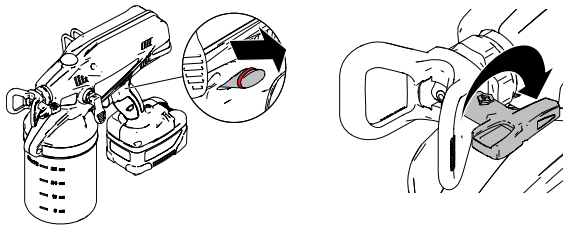

9. Установите клапан заливки/сброса давления в нижнее положение для распыления. Направьте распылитель в безопасном направлении и нажимайте на пусковой механизм до тех пор, пока в воде или жидкости для промывки не исчезнут частицы краски.

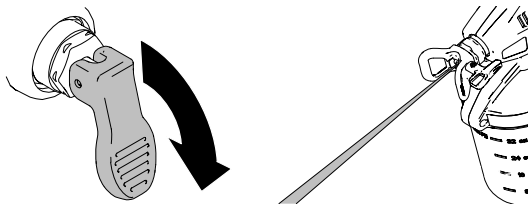

10. Включите блокировку пускового механизма и установите клапан заливки/сброса давления в верхнее положение для сброса давления.

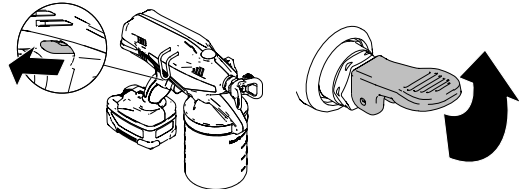

11. Снимите крышку бачка для материала и слейте остатки жидкости.

12. Снимите узел насадки/защитного устройства и промойте его водой или жидкостью для промывки. Для удаления засохшего материала, при необходимости, можно воспользоваться мягкой щеткой.

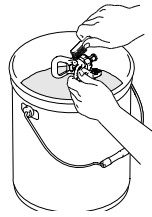

ПРЕДУПРЕЖДЕНИЕ

Насадка прикреплена к защитному устройству и является его неотъемлемой частью. Попытка отсоединить насадку от защитного устройства приведет к повреждению узла насадки.

13. Замените узел насадки.

14. При использовании оптимизатора качества покрытия снимите и очистите его с помощью воды (промывочной жидкости) и щетки. Установите на место впускную трубу.

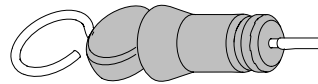

Во избежание серьезной травмы или повреждения оборудования, не подвергайте электронные схемы распылителя воздействию растворителей, используемых для промывки. При промывке держите распылитель как минимум, **на 25 см** выше края бачка.

❌

✅

Обеспечьте достаточную вентиляцию в области распыления. Позаботьтесь о том, чтобы в рабочую область поступало достаточное количество свежего воздуха.

Очистка наружной поверхности распылителя

- Вытрите краску с наружной поверхности распылителя с помощью мягкой тряпки, смоченной водой или жидкостью для промывки. НЕ погружайте распылитель в жидкость.



Насадки

- Насадки необходимо периодически менять, в зависимости от степени абразивности краски.
- Не используйте изношенные насадки для распыления. См. **Устранение неисправностей**, стр. 20.

Хранение



ПРЕДУПРЕЖДЕНИЕ

Несоответствующее хранение распылителя (без использования раствора Pump Armor) может привести к сбоям в последующей работе распылителя. После каждой очистки прогоняйте через распылитель раствор Pump Armor. Скопившаяся в распылителе вода будет корродировать и повредит насос.

1. Смешайте 4 унции раствора Pump Armor с 4 унциями воды в бачке для материала.

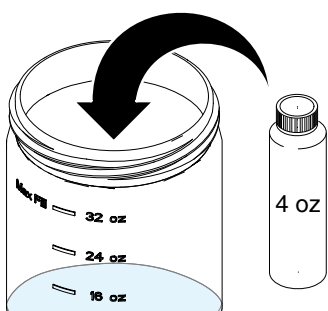

2. Навинтите бачок на распылитель, установите клапан для заливки/сброса давления в верхнее положение и нажимайте пусковой механизм в течение приблизительно 10 секунд.

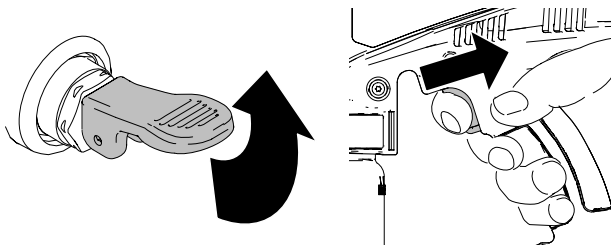

3. Переверните насадку в положение ОЧИСТКИ, установите клапан заливки/сброса давления в положение распыления и направьте распылитель в безопасную сторону. Нажимайте пусковой механизм в течение 1-2 секунд.



4. Слейте из бачка и соответствующим образом утилизируйте использованный раствор Pump Armor и промойте бачок водой.

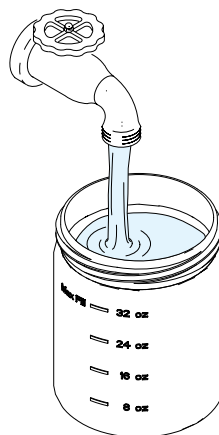

5. Храните распылитель в прохладном, сухом помещении. Храните устройство **только в вертикальном положении**.

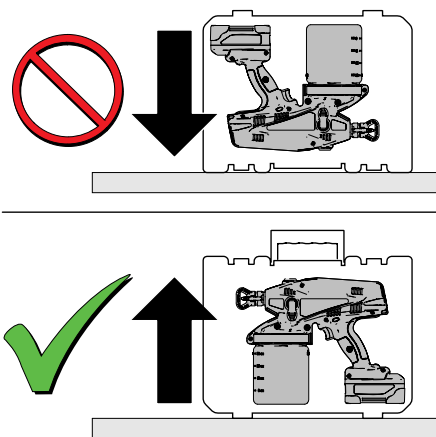

Запчасти и ремонтные комплекты

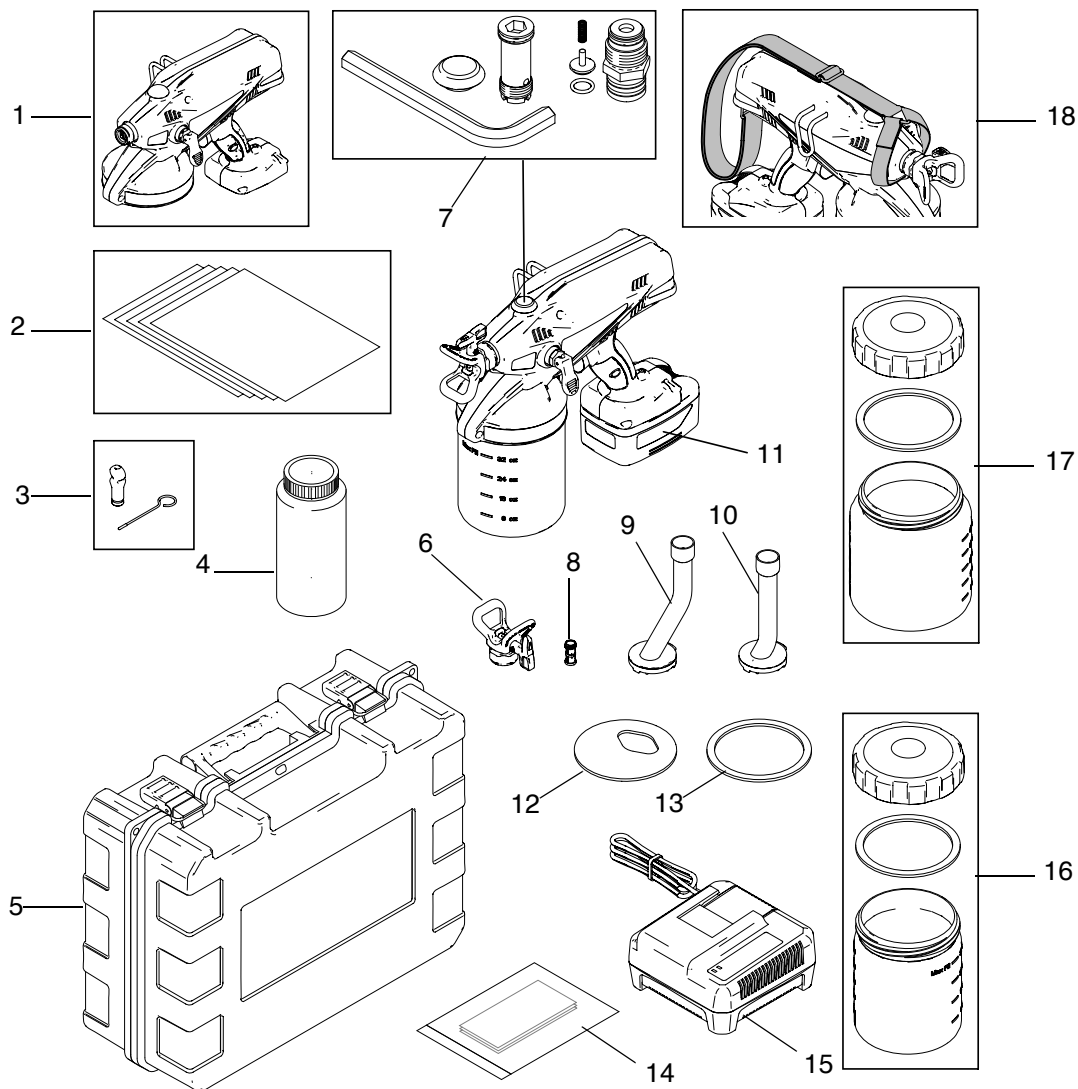

Код	Деталь	Описание
1	262391	Распылитель, замена (без насадки, аккумуляторной батареи, всасывающей трубы и бачка для материала)
2	16D562	Подкладка, замена (комплект из 10 шт.)
3	24F045	Оптимизатор качества покрытия (с устройством для очистки) Комплект, 2 упаковки
4	253574	Защитный состав Pump Armor (1 л)
5	24F077	Чехол для хранения
6		Узел насадки с защитным устройством
	PST211	211 (входит в комплект распылителя)
	PST213	213
	PST315	315
	PST411	411 (входит в комплект распылителя)
	PST413	413
	PST515	515 (установлен на распылитель в заводских условиях)
7	16D563	РЕМОНТНЫЙ КОМПЛЕКТ (включает гаечный ключ для впускного/выпускного клапана)
8		Фильтр насадки
	24E376	Комплект, 1 упаковка
	24F039	Комплекты, 3 упаковки
9	24F044	Специальная всасывающая труба с сетчатым фильтром и уплотнительными кольцами (для распыления на полу)

Код	Деталь	Описание
10	24F043	Стандартная всасывающая труба с сетчатым фильтром и уплотнительными кольцами (для распыления на стене и потолке)
11	16D558	Литий-ионная батарея высокой мощности
12	16E403	Уплотнение бачка распылителя
13	16C650	Уплотнение бачка для материала
14▲	24E609	Комплект предупреждающих ярлыков (английский/французский/испанский)
	24E552	Ярлык для аккумуляторной батареи (европейские языки)
	24E553	Ярлык для зарядного устройства (европейские языки)
	24E554	Ярлык для распылителя (европейские языки)
15	16D799	Зарядное устройство для литий-ионной батареи
16	16D560	Крышка бачка для материала (1 л) и уплотнение
17	16D561	Крышка бачка для материала (1,5 л) и уплотнение
18	24E377	Плечевой ремень
	24D425	Крышка с уплотнительной прокладкой (не показана)
	106555	Уплотнительное кольцо всасывающей трубы (не показано)

▲ Наклейки бирки и карточки с предупреждениями и угрозами безопасности поставляются бесплатно.

РЕМОНТНЫЙ КОМПЛЕКТ

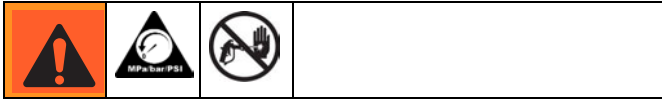

Фитинг выпускного клапана

Примечание: Перед любым ремонтом насоса выполняйте процедуру **Промывка распылителя**, приведенную на стр. 14.

Извлечение

1. Включите блокировку пускового механизма и установите клапан сброса давления в верхнее положение.

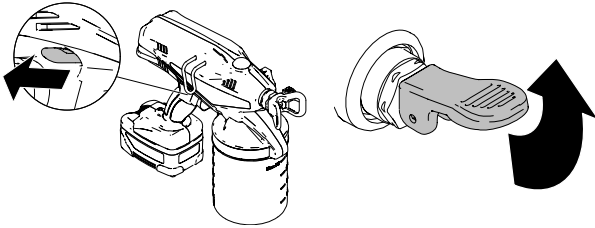

2. Извлечение аккумуляторной батареи.

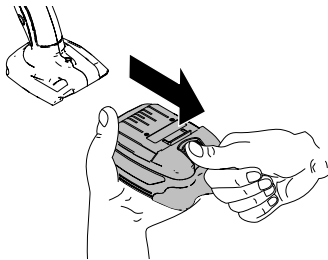

3. Снимите крышку выпускного отверстия насоса.

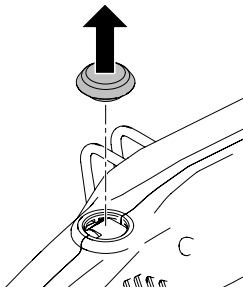

4. С помощью прилагаемого инструмента ослабьте и снимите фитинг выпускного клапана.

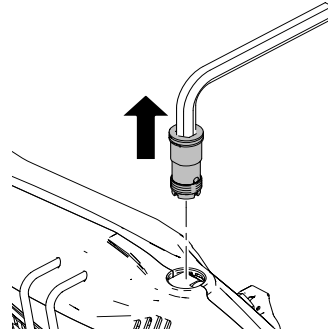

Установка

1. Завинтите фитинг выпускного клапана. С помощью прилагаемого инструмента затяните его до момента 8 футо-фунтов (11 Н•м).

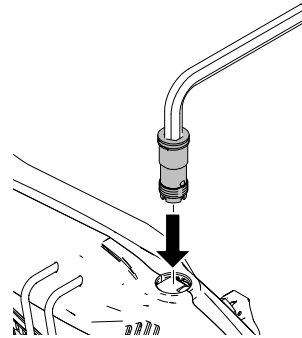

2. Запрессуйте новую крышку выпускного отверстия клапана.

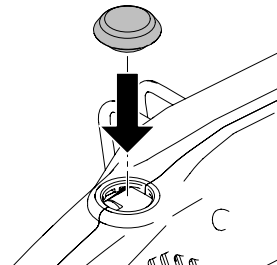

Очистка входного клапана

Извлечение

1. Включите блокировку пускового механизма и установите клапан сброса давления в верхнее положение.

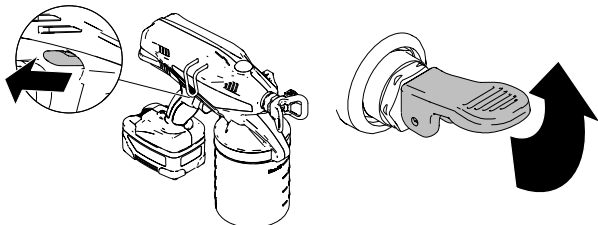

2. Снимите крышку бака для материала и всасывающую трубу.

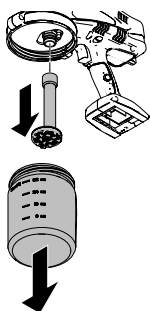

3. Удерживая распылитель вверх ногами, с помощью гаечного ключа ослабьте и удалите входной фитинг, впускной клапан и пружину.

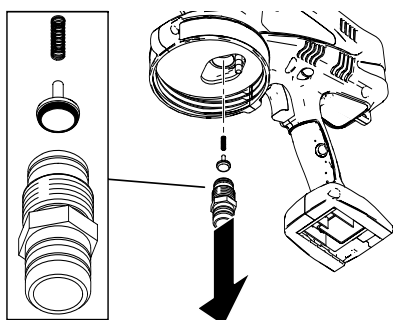

Примечание: Проследите за тем, чтобы пружина также вышла. При необходимости, воспользуйтесь острогубцами. Входная полость должна быть полностью пустой (как показано ниже).

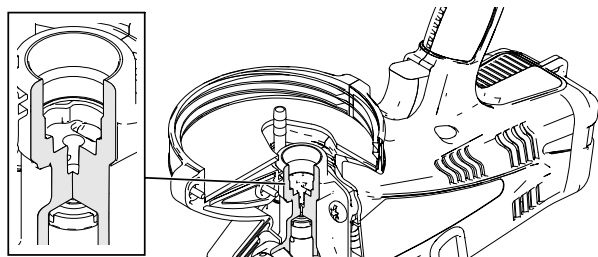

4. Удалите из полости насоса как можно больше излишков материала. Не забудьте также очистить пружину (a), уплотнительное кольцо (c) и верхнюю часть входного фитинга (d).

Установка

ПРИМЕЧАНИЕ: Перед установкой убедитесь в том, что уплотнительное кольцо (c) установлено на впускном клапане (b).

1. Установите впускной клапан (b) с пружиной (a) в верхней части входного фитинга (d). Протолкните входной фитинг в полость насоса.

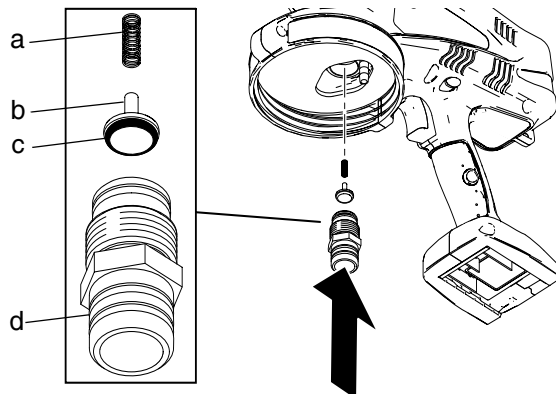

2. Удерживая впускное отверстие на месте, переверните распылитель вверх ногами. Удалите входной фитинг и убедитесь в том, что впускной клапан встал на место.

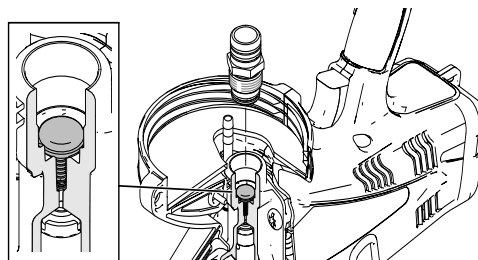

3. Замените входной фитинг и с помощью гаечного ключа и муфты затяните его до момента 10 футо-фунтов (13,5 Н•м).

ПРЕДУПРЕЖДЕНИЕ

НЕ ЗАТЯГИВАЙТЕ СЛИШКОМ СИЛЬНО входной фитинг. Это может привести к повреждению оборудования.

4. С помощью инструмента очистки для оптимизатора качества покрытия слегка толкните впускной клапан, чтобы убедиться в том, что он свободно перемещается вверх и вниз.

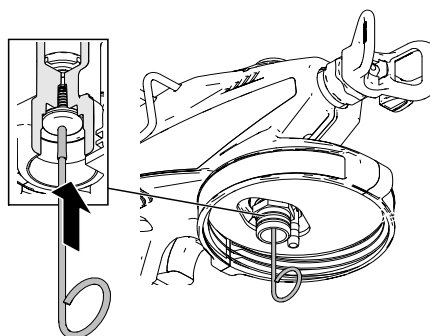

Поиск неисправностей





Перед тем, как обратиться в авторизованный сервисный центр, попробуйте все решения, предложенные в данной таблице Диагностики и устранения неисправностей.

Проблема	Причина	Решение
При нажатом пусковом механизме распылитель не производит звука	Пусковой механизм заблокирован	Разблокируйте пусковой механизм. См. стр.6
	При запуске включается КРАСНЫЙ индикатор состояния, указывающий на низкий уровень зарядки батареи	Установите заряженную аккумуляторную батарею и поместите разряженную батарею в зарядное устройство
	При запуске начинает мигать КРАСНЫЙ индикатор состояния, указывающий на перегрев аккумуляторной батареи	Дайте батарее остыть
	При запуске индикатор состояния не загорается	Аккумуляторная батарея не установлена или повреждена
Распылитель издает звук, но при нажатии пускового механизма распыление не происходит	Не выполнена заливка распылителя	Залейте насос. См. Начало работы (или заполнение бачка) , стр. 10
	Клапан заливки/сброса давления находится в верхнем положении	Установите клапан в нижнее положение для распыления
	Всасывающая труба отсутствует или установлена неправильно	Проверьте правильность установки всасывающей трубы
	Впускной клапан заблокирован остатками рабочей жидкости в распылителе	С помощью карандаша или тонкого стержня слегка толкните впускной клапан, чтобы убедиться в том, что он свободно перемещается вверх и вниз. См. Фитинг впускного клапана , стр. 19
	Насадка не находится в положении распыления	Поверните насадку в положение РАСПЫЛЕНИЯ
	Насадка засорена	См. раздел Очистка насадки/защитного устройства Сборка , стр.13
	Сетчатый фильтр всасывающей трубы засорен	См. раздел Остановка и очистка , стр. 14
	Распылитель был слишком сильно наклонен, и всасывающая труба потеряла контакт с материалом	Убедитесь в том, что бачок заполнен материалом. Наклоняйте бачок слишком сильно. Залейте насос. См. Начало работы (или заполнение бачка) , стр. 10
	В бачке недостаточное количество материала или материал отсутствует	Залейте материал в бачок
	Фильтр насадки засорен	Снимите и почистите фильтр насадки. См. раздел Очистка насадки/защитного устройства , стр. 13
	Оптимизатор качества поверхности использовался с несовместимым материалом	Убедитесь в том, что используется только совместимый материал. См. раздел Таблица выбора двусторонней насадки , стр. 11
	Уплотнительные кольца всасывающей трубы повреждены или отсутствуют	Замените всасывающую трубу и уплотнительные кольца
	Насос засорен, замерз или забит остатками материала	См. Ремонтный комплект , стр. 18
	Срок службы распылителя истек.	Замените распылитель
Утечка материала через отверстие в передней стенке	Замените распылитель	

Проблема	Причина	Решение
Неудовлетворительный результат распыления	Частично забита насадка	См. раздел Очистка насадки/защитного устройства , стр. 13
	Неправильное положение насадки	Поверните насадку в положение распыления
	Насадка не соответствует типу материала	См. раздел Таблица выбора двусторонней насадки , стр. 11
	Фильтр насадки частично забит	Очистите или замените фильтр. См. стр. 13
	Частично забит сетчатый фильтр всасывающей трубы	Почистите или замените всасывающую трубу. См. стр.14
	Оптимизатор качества покрытия частично забит	Очистите или замените оптимизатор качества покрытия. См. стр.9
	Оптимизатор качества поверхности использовался с несовместимым материалом	Убедитесь в том, что используется только совместимый материал. См. раздел Таблица выбора двусторонней насадки , стр. 11
	Изношена или повреждена насадка	Замените насадку. См. раздел Установка узла насадки/защитного устройства , стр. 11
	Изношен впускной или выпускной клапан	См. Ремонтный комплект , стр. 18
Утечка краски в области пускового механизма распылителя.	Срок службы распылителя истек	Замените распылитель
Аккумулятор разряжен, однако индикатор зарядного устройства горит зеленым, когда аккумулятор в него вставлен.	Аккумулятор поврежден	Замените аккумулятор

Диагностика пятна распыла

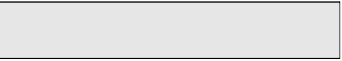
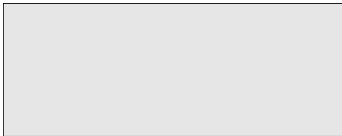
Проблема	Причина	Решение
Неравномерное пятно распыла: 	Оптимизатор качества поверхности использовался с несовместимым материалом. Оператор перемещается слишком быстро при распылении	Убедитесь в том, что материал является совместимым. См. раздел Таблица выбора двусторонней насадки , стр. 11. Слишком медленное перемещение
Пятно распыла имеет шлейф: 	Оптимизатор качества поверхности использовался с несовместимым материалом. Оптимизатор качества покрытия частично забит. Материал несовместим с распылителем. Изношен впускной или выпускной клапан	Убедитесь в том, что используется только совместимый материал. См. раздел Таблица выбора двусторонней насадки , стр. 11. Очистите или замените оптимизатор качества покрытия. См. стр. 9. Смените материал. См. Ремонтный комплект , стр. 18
Пятно распыла имеет подтеки: 	Распылитель перемещается слишком медленно для выбранного типа материала. Распылитель находится слишком близко к обрабатываемой поверхности. Удерживание пускового механизма при изменении направления распыления. Насадка не соответствует типу материала. Насадка изношена и повреждена	Перемещайте распылитель быстрее. Отодвиньте распылитель от обрабатываемой поверхности (10 дюймов). Отпускайте пусковой механизм при смене направления. См. раздел Таблица выбора двусторонних насадок , стр.11. Замените насадку. См. раздел Установка узла насадки/защитного устройства , стр. 11

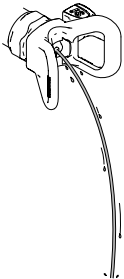
Проблема	Причина	Решение
Пятно распыла слишком узкое: 	Распылитель находится слишком близко к обрабатываемой поверхности. Насадка не соответствует типу материала. Насадка изношена и повреждена	Отодвиньте распылитель от обрабатываемой поверхности (10 дюймов). См. раздел Таблица выбора двусторонней насадки , стр. 11. Замените насадку. См. раздел Установка узла насадки/защитного устройства , стр. 11
Пятно распыла слишком широкое: 	Распылитель находится слишком далеко от обрабатываемой поверхности. Насадка не соответствует типу материала	Переместите насадку поближе к поверхности. См. раздел Таблица выбора двусторонней насадки , стр. 11
Пятно распыла разбрызгивается в конце: 	Внутри узла насадки/защитного устройства скопились излишки материала. Частично забит фильтр насадки. Узел насадки/защитного устройства не полностью закручен в распылитель. Место посадки изношено	См. раздел Остановка и очистка , стр. 14. Очистите или замените фильтр. См. стр. 13. См. раздел Установка узла насадки/защитного устройства , стр. 11. Замените насадку распылителя
После того, как пусковой механизм отпущен, из насадки продолжает капать или вытекать материал: 	Распылитель изношен	Замените распылитель
Пятно распыла не полностью покрывает поверхность	Оптимизатор качества поверхности использовался с несовместимым материалом. Распылитель изношен	Убедитесь в том, что используется только совместимый материал. См. раздел Таблица выбора двусторонней насадки , стр. 11. Замените распылитель

Технические данные

Распылитель:	
Максимальное рабочее давление	2 000 фунтов на кв. дюйм (137,8 бар, 13,7 МПа)
Вес	6,32 фунта (2,87 кг)
Габаритные размеры:	
Длина	13,25 дюйма (33,6 см)
Ширина	5,0 дюйма (12,7 см)
Высота	10,375 дюйма (33,9 см)
Диапазон температур хранения \blacklozenge ❖	32° до 122° F (0° до 50° C)
Диапазон рабочих температур 4 ✓	40° до 90° F (4° до 32° C)
Диапазон влажности при хранении	относительная влажность 0% - 95%, без образования конденсата
Уровень звукового давления	79,5 дБа† (для уровня звукового давления добавить 11 дБа)
Ускорение уровня вибрации	Менее 2,5 м/с ² 8,2 фута/с ² ††
Зарядное устройство:	
Время зарядки	45 -75 минут
Источник питания	240 В переменного тока
Аккумуляторная батарея:	
Напряжение	18 В постоянного тока, литий-ионная
Емкость	2,4 Ач, 43,2 Втч

- ◆ Замерзания жидкости в насосе приводит к неисправности насоса.
- ❖ Удар при низкой температуре может привести к разрушению пластмассовых частей.
- ✓ Изменение уровня вязкости краски при слишком низкой или слишком высокой температуре может повлиять на производительность распылителя.
- † в соответствии с ISO 3744, измерено на расстоянии 1 м (3,1 фута)
- †† в соответствии с ISO 5349, без нагрузки

Стандартная гарантия компании Graco

Компания Graco гарантирует, что во всем оборудовании, упомянутом в настоящем документе, произведенном компанией Graco и маркированном ее наименованием, на дату его продажи уполномоченным дистрибьютором Graco первоначальному покупателю отсутствуют дефекты материала и изготовления. За исключением случаев специального продления или ограничения предоставляемой компанией Graco гарантии, компания Graco обязуется в течение двенадцати месяцев с даты продажи отремонтировать или заменить любые детали оборудования, в которых компания Graco обнаружит дефекты. Настоящая гарантия действует только при условии, что оборудование установлено, используется и обслуживается в соответствии с письменными рекомендациями компании Graco.

Ответственность компании Graco и настоящая гарантия не распространяются на случаи общего износа оборудования, а также на любые неисправности, повреждения или износ, вызванные неправильной установкой или использованием, абразивным истиранием или коррозией, недостаточным или неправильным обслуживанием, халатностью, авариями, внесением изменений в конструкцию или применением деталей других изготовителей. Компания Graco также не несет ответственности за неисправности, повреждения или износ, вызванные несовместимостью оборудования от фирмы Graco с устройствами, принадлежностями, оборудованием или материалами, которые не были поставлены фирмой Graco, либо неправильным проектированием, изготовлением, установкой, эксплуатацией или обслуживанием устройств, принадлежностей, оборудования или материалов, которые не были поставлены фирмой Graco.

Настоящая гарантия имеет силу при условии предварительно оплаченного возврата оборудования, в котором предполагается наличие дефектов, уполномоченному дистрибьютору компании Graco для проверки наличия дефектов. Если наличие предполагаемого дефекта подтверждается, компания Graco обязуется бесплатно отремонтировать или заменить любые дефектные детали. Оборудование будет возвращено первоначальному покупателю с предварительной оплатой транспортировки. Если же проверка оборудования не выявит дефектов материалов или изготовления, ремонт будет произведен за разумную плату, которая может включать стоимость деталей, трудозатрат и транспортировки.

НАСТОЯЩАЯ ГАРАНТИЯ ЯВЛЯЕТСЯ ИСКЛЮЧИТЕЛЬНОЙ И ЗАМЕНЯЕТ ВСЕ ПРОЧИЕ ГАРАНТИИ, ЯВНО ВЫРАЖЕННЫЕ ИЛИ ПОДРАЗУМЕВАЕМЫЕ, ВКЛЮЧАЯ, В ТОМ ЧИСЛЕ, ГАРАНТИЮ ТОВАРНОГО СОСТОЯНИЯ ИЛИ ГАРАНТИЮ ПРИГОДНОСТИ К ОПРЕДЕЛЕННОЙ ЦЕЛИ.

Настоящий документ является единственным, где определяются обязательства компании Graco и право покупателя на возмещение ущерба при нарушении условий гарантии. Покупатель согласен с тем, что иных претензий (включая, но не ограничиваясь ими, побочные или косвенные убытки в связи с упущенной выгодой, упущенными сделками, травмами персонала или повреждениями собственности, а также любые иные побочные или косвенные убытки) предъявляться не будет. Все претензии, связанные с нарушением гарантии, должны предъявляться в течение 2 (двух) лет с даты продажи.

КОМПАНИЯ GRACO НЕ ПРЕДОСТАВЛЯЕТ КАКИХ-ЛИБО ГАРАНТИЙ, ЯВНЫХ ИЛИ ПОДРАЗУМЕВАЕМЫХ, В ЧАСТИ ТОВАРНОЙ ПРИГОДНОСТИ ИЛИ СООТВЕТСТВИЯ КАКОЙ-ЛИБО ОПРЕДЕЛЕННОЙ ЦЕЛИ В ОТНОШЕНИИ ПРИНАДЛЕЖНОСТЕЙ, ОБОРУДОВАНИЯ, МАТЕРИАЛОВ ИЛИ КОМПОНЕНТОВ, ПРОДАВАЕМЫХ, НО НЕ ПРОИЗВОДИМЫХ КОМПАНИЕЙ GRACO.

На указанные изделия, проданные, но не изготовленные компанией (такие как электродвигатели, выключатели, шланги и т. д.), распространяются гарантии их изготовителя, если таковые имеются. Компания Graco будет, в разумных пределах, оказывать покупателю помощь в предъявлении любых претензий в связи с нарушением таких гарантий.

Ни при каких обстоятельствах компания Graco не несет ответственности за косвенные, побочные, специальные или случайные убытки, связанные с поставкой компанией Graco оборудования, к которому относится настоящий документ, а также с поставкой, работой или использованием любых продаваемых изделий или товаров, на которые распространяется настоящий документ, будь то в случаях нарушения контракта, нарушения условий гарантии, халатности со стороны компании Graco и в любых иных случаях.

FOR GRACO CANADA CUSTOMERS

The Parties acknowledge that they have required that the present document, as well as all documents, notices and legal proceedings entered into, given or instituted pursuant hereto or relating directly or indirectly hereto, be drawn up in English. Les parties reconnaissent avoir convenu que la rédaction du présent document sera en Anglais, ainsi que tous documents, avis et procédures judiciaires exécutés, donnés ou intentés, à la suite de ou en rapport, directement ou indirectement, avec les procédures concernées.

Информация Graco

Чтобы ознакомиться с последними сведениями о продукции Graco, посетите веб-сайт www.graco.com.

ЧТОБЫ РАЗМЕСТИТЬ ЗАКАЗ, свяжитесь с вашим дистрибьютором Graco.

Все письменные и визуальные данные, содержащиеся в настоящем документе, отражают самую свежую информацию об изделии, имеющуюся на момент публикации.

Фирма Graco оставляет за собой право вносить изменения в любой момент без предварительного уведомления.

Перевод оригинальных инструкций. **This manual contains Russian. MM 3A0785**

Головной офис Graco: Миннеаполис

Международные представительства: Бельгия, Китай, Япония, Корея

GRACO INC. P.O. BOX 1441 MINNEAPOLIS, MN 55440-1441

www.graco.com

08/2010